

## Őszinte örömmel és tisztelettel köszöntjük Önt!

Termékkatalógusunkban megtalálhatók forgalmazott termékeink - szakipari területenként csoportosítva - a minimálisan szükséges műszaki adatokkal, ismertetőkkel, felhasználási útmutatással, valamint csomagolásra, kiserelési egységekre vonatkozó információkkal, melyek bizonyos mértékben változhatnak. Termékeink minden esetben megfelelnek az elvárt követelményeknek, műszaki előírásoknak, némely közülük kimagasló minőséget képvisel.

Kereskedő partnereinknek köszönhetően termékeink megtalálhatók Magyarország egész területén – reméljük felhasználásuk során meglepedettséggel gondolnak ránk!

Működési elvünk: megfelelő termék, minőségi szolgáltatás, versenyképes ár!

Cégünk alapvető filozófiája a megbízhatóság, következetesség, a kiváló partneri viszony.

Tiszteljen meg katalógusunk használatával!

A BaloBau Kft. közössége

### Tartalomjegyzék

11*	Profilok, tapéták, szalagok, szárazépítészeti termékek	1
12*	Álmennyezeti tartozékok	5
14*	Gipszkarton profilok	8
15*	Csavarok, rögzítési és szerelési termékek	1
21.	Üvegszövetek	1
22.	Hálós profilok	1
23*	Dűbelek	3
24*	Lábazati indító profilok és tartozékai	6
25*	Egyéb tartozékok hőszigeteléshez, homlokzathoz	7
31.	Catnic beltéri vakolóprofilok	1
32.	Catnic kültéri vakolóprofilok	2
33.	EKO vakolóprofilok	3
34.	Egyéb vakolástechnikai termékek	4
41*	Tetőfedésnél használt fóliák és tartozékok	1
42*	Gerincelemek, szellőzők	4
43.	Hófogók, hóvágók, kúpcserép-rögzítők	6
44*	Tetővilágítók, szegélyek, vápaelemek, egyéb	7
45.	Bitumenes hullámlemez és tartozékok	11
46.	Lapostető-szigetelés tartozékai	12
51.	Üvegtéglák	1
61*	Szakipari eszközök és kőműves szerszámok	1
62*	Festőszerszámok	4
63*	Egyéb szerszámok, eszközök	7
64*	Építési segédeszközök	8
65*	Védőeszközök	8
66*	Létrák	9
71.	Műanyag folyókák és tartozékai	1
72.	Monolit aknák, csapadékszűrők	2
73.	Felületszivárgó lemezek, falszigetelés	3
75*	Geotextíliák	5
81.	Kemikáliák	1
82.	Hangszigetelés, dilatáció	3
84.	SLIM parkettaszegély-rendszer	4
91*	PE fóliák	1
92.	Hőtükros termékek	3
95*	Kertészeti és barkácstermékek	4
96.	Egyéb termékek	6

## Területi képviselők

+ 36 20 / 436-7903	Győr-Moson-Sopron, Vas, Veszprém megye
+ 36 20 / 505-9490	Baranya, Somogy, Zala megye
+ 36 20 / 432-9212	Fejér, Komárom-Esztergom megye, Budapest és Pest megye nyugati része
+ 36 20 / 994-0828	Budapest és Pest megye keleti része
+ 36 20 / 504-7708	Borsod-Abaúj-Zemplén, Heves, Nógrád megye
+ 36 20 / 485-6483	Bács-Kiskun, Csongrád, Jász-Nagykun-Szolnok megye
+ 36 20 / 515-5984	Békés, Hajdú-Bihar, Szabolcs-Szatmár-Bereg megye

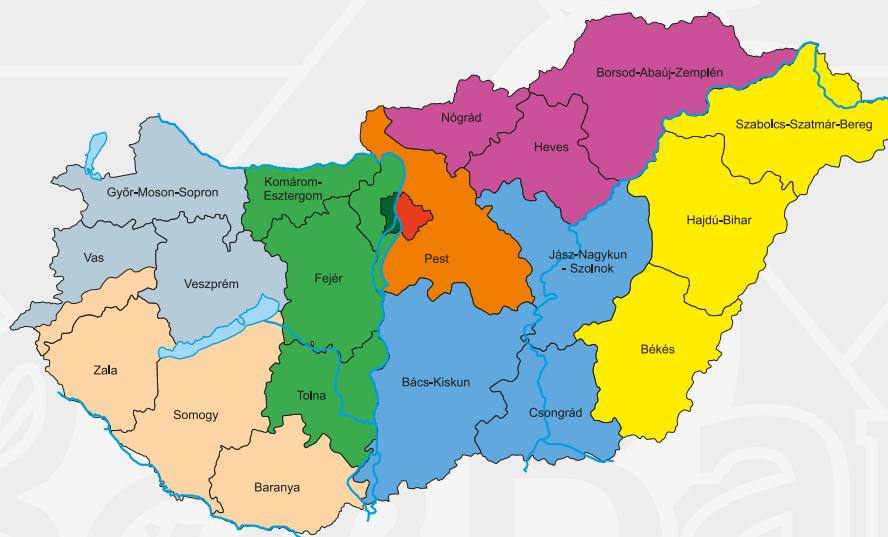

Salgótarján



Csór



Salgótarján



Csór



Salgótarján

# Belsőépítészeti, szárazépítészeti termékek

## 11\* Profilok, tapéták, szalagok, szárazépítészeti termékek

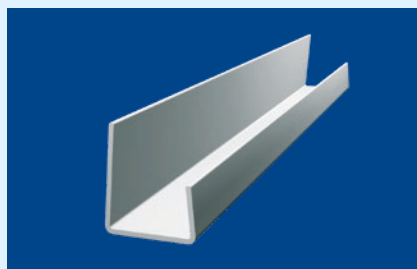

### „J” - PVC szegőprofil

Termékkód	Megnevezés	fm/db	fm/ktg
111-12VP300	J-PVC szegőprofil 12,5 mm gipszkartonhoz	3	150
111-15VP300	J-PVC szegőprofil 15 mm gipszkartonhoz	3	150
111-9VP300	J-PVC szegőprofil 9,5 mm gipszkartonhoz	3	150



### Ívre hajlítható műanyag profil

Termékkód	Megnevezés	db/ktg	fm/ktg
111-IP300	Ívre hajlítható műanyag profil - 3 fm/db	50	150

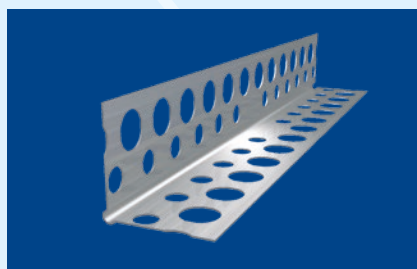

### Alumínium élvédő profil

Termékkód	Megnevezés	db/krt	fm/krt
111-L200PR	PROFI alumínium élvédő profil - 23 x 23 x 0,35 mm - 2 fm/db	200	400
111-L250PR	PROFI alumínium élvédő profil - 23 x 23 x 0,35 mm - 2,5 fm/db	200	500
111-L300PR	PROFI alumínium élvédő profil - 23 x 23 x 0,35 mm - 3 fm/db	200	600
111-LH200	EKO alumínium élvédő profil - 20 x 20 x 0,28 mm - 2 fm/db	200	400
111-LH250	EKO alumínium élvédő profil - 20 x 20 x 0,28 mm - 2,5 fm/db	200	500
111-LH300	EKO alumínium élvédő profil - 20 x 20 x 0,28 mm - 3 fm/db	200	600
111-LP200	STANDARD alumínium élvédő profil - 22 x 22 x 0,3 mm - 2 fm/db	200	400
111-LP250	STANDARD alumínium élvédő profil - 22 x 22 x 0,3 mm - 2,5 fm/db	200	500
111-LP300	STANDARD alumínium élvédő profil - 22 x 22 x 0,3 mm - 3 fm/db	200	600

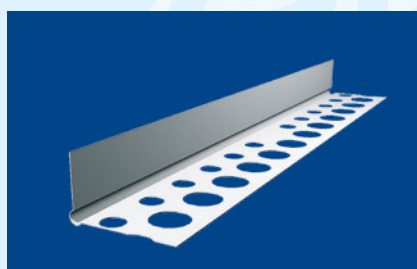

### Alumínium élvédő félprofil

Termékkód	Megnevezés	fm/ktg	fm/krt
111-LPF300	Alumínium élvédő félprofil - 3 fm/db	150	600

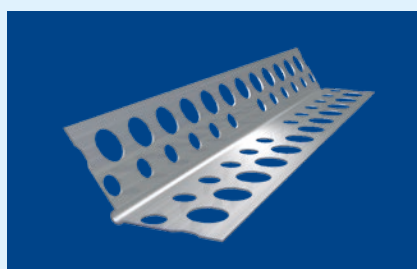

### 135°-os alumínium élvédő profil

Termékkód	Megnevezés	fm/ktg	fm/krt
111-LPS135*300	135°-os alumínium élvédő profil - 3 fm/db	150	600

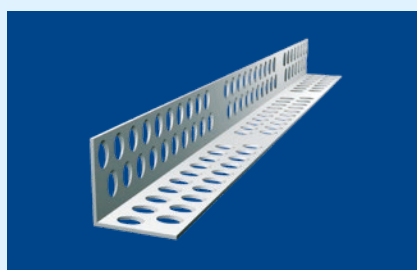

### Műanyag élvédő profil

Termékkód	Megnevezés	db/ktg	fm/ktg
111-MP250	Műanyag élvédő profil - 2,5 fm/db	50	125

# Belsőépítészeti, szárazépítészeti termékek



## Esztrich-háló

Az esztrich réteg megerősítésére, repedések megelőzésére

Termékkód	Megnevezés	m <sup>2</sup> /tek	m <sup>2</sup> /raklap
112-G120	Esztrich üvegszövet háló VERTEX - 40 x 40 mm - 1 x 50 m	50	750



## Beltéri üvegszövet

Termékkód	Megnevezés	m <sup>2</sup> /tek	m <sup>2</sup> /raklap
112-GLH70	Beltéri üvegszövet VERTEX R52 - 1 x 100 m - 70 g/m <sup>2</sup> gletteléshez, vakolaterősítéshez 5 x 5 mm	100	kb. 3 400

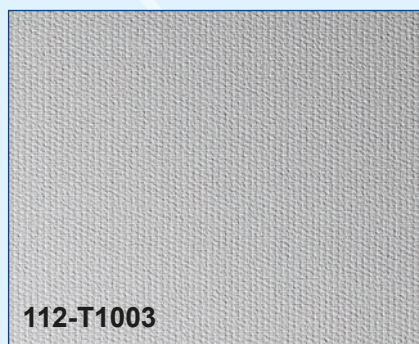

112-T1003

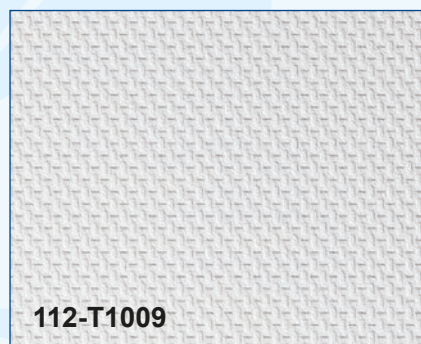

112-T1009

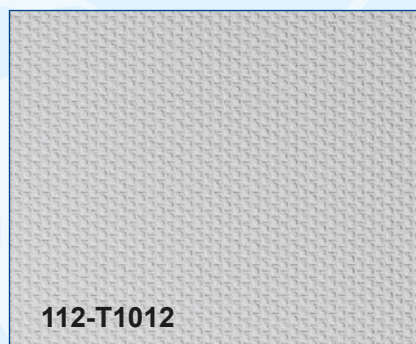

112-T1012



112-T1013

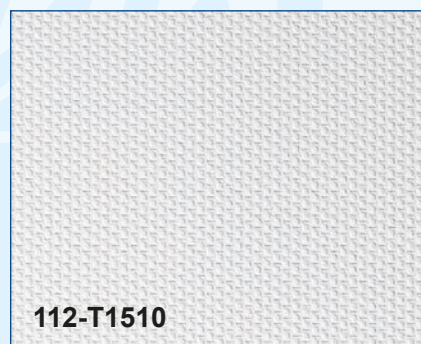

112-T1510



112-T2004

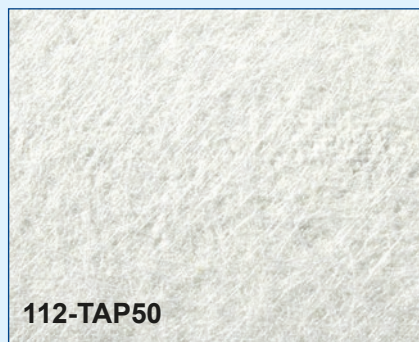

112-TAP50

## Festhető üvegszövet tapéta

Termékkód	Megnevezés	m <sup>2</sup> /tek	m <sup>2</sup> /raklap
112-T1003	Üvegszövet tapéta - 1 x 50 m - 140 g/m <sup>2</sup>	50	2 400
112-T1009	Üvegszövet tapéta - 1 x 50 m - 205 g/m <sup>2</sup>	50	900
112-T1012	Üvegszövet tapéta - 1 x 50 m - 125 g/m <sup>2</sup>	50	1 500
112-T1013	Üvegszövet tapéta - 1 x 50 m - 155 g/m <sup>2</sup>	50	1 200
112-T1510	Üvegszövet tapéta - 1 x 50 m - 100 g/m <sup>2</sup>	50	2 000
112-T2004	Üvegszövet tapéta - 1 x 50 m - 200 g/m <sup>2</sup>	50	900

## Üvegfátyol tapéta

Termékkód	Megnevezés	m <sup>2</sup> /tek	m <sup>2</sup> /raklap
112-TAP50	Üvegfátyol tapéta - 1 x 50 m - 45 g/m <sup>2</sup>	50	1 800

## Belsőépítészeti, szárazépítészeti termékek

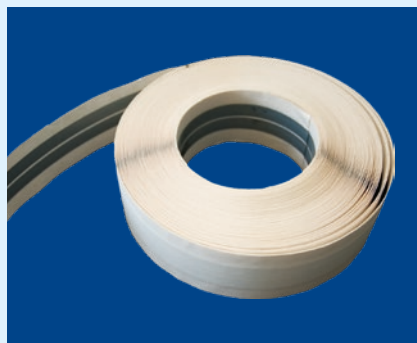

### Tekercses élvédő alumínium szalaggal

Termékkód	Megnevezés	tek/krt
113-ALUX30	ALUX tekercses élvédő - 50 mm x 30 m	10



### Maszkoló, festőszalag

Ragasztó anyaga: naturkaucsuk

Termékkód	Megnevezés	tek/krt
113-FSZ19	Krepp-papír maszkoló, festőszalag - 19 mm x 50 m	48
113-FSZ25	Krepp-papír maszkoló, festőszalag - 25 mm x 50 m	36
113-FSZ30	Krepp-papír maszkoló, festőszalag - 30 mm x 50 m	30
113-FSZ38	Krepp-papír maszkoló, festőszalag - 38 mm x 50 m	24
113-FSZ48	Krepp-papír maszkoló, festőszalag - 48 mm x 50 m	18
113-FSZV48	Vízálló papír maszkoló, festőszalag - 48 mm x 50 m	24

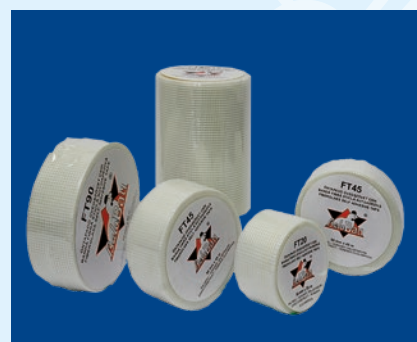

### Öntapadó üvegszövet csík

Termékkód	Megnevezés	tek/krt
113-FT20	Öntapadó üvegszövet csík - 50 mm x 20 m	60
113-FT45	Öntapadó üvegszövet csík - 50 mm x 45 m	54
113-FT50/15	Öntapadó üvegszövet csík - 150 mm x 50 m	8
113-FT90	Öntapadó üvegszövet csík - 50 mm x 90 m	24



### Üvegszálás hézagerősítő csík

Termékkód	Megnevezés	tek/krt
113-HE100	Üvegszálás hézagerősítő csík - 100 mm x 25 m	24
113-HE50	Üvegszálás hézagerősítő csík - 50 mm x 25 m	48

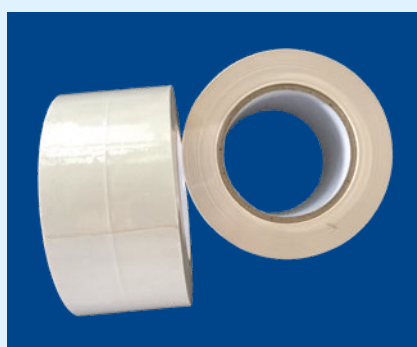

### Papír tekercses élvédő

Termékkód	Megnevezés	tek/krt
113-PS150	Papír sarokszalag élvédő - 50 mm x 150 m	10
113-PS23	Papír sarokszalag élvédő - 50 mm x 23 m	48
113-PS75	Papír sarokszalag élvédő - 50 mm x 75 m	24

# Belsőépítészeti, szárazépítészeti termékek

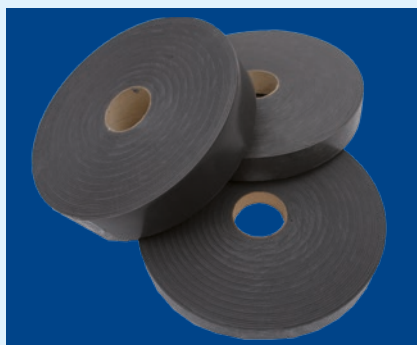

## Gipszkarton-szivacs

Termékkód	Megnevezés	tek/krt
113-GKSZ30	Gipszkarton-szivacs - 3 x 30 mm / 30 m	30
113-GKSZ50	Gipszkarton-szivacs - 3 x 50 mm / 30 m	18
113-GKSZ70	Gipszkarton-szivacs - 3 x 70 mm / 30 m	12
113-GKSZ90	Gipszkarton-szivacs - 3 x 90 mm / 30 m	10



## ABS műanyagból készült szervizajtó

Termékkód	Megnevezés	db/krt
114-MA20*30	ABS műanyag szervizajtó, kulccsal - 20 x 30 cm - világosszürke	48
114-MA30*40	ABS műanyag szervizajtó, kulccsal - 30 x 40 cm - világosszürke	20
114-MA40*50	ABS műanyag szervizajtó, kulccsal - 40 x 50 cm - világosszürke	12
114-MA60*40	ABS műanyag szervizajtó, kulccsal - 60 x 40 cm - világosszürke	12
114-MA70*50	ABS műanyag szervizajtó, kulccsal - 70 x 50 cm - világosszürke	1

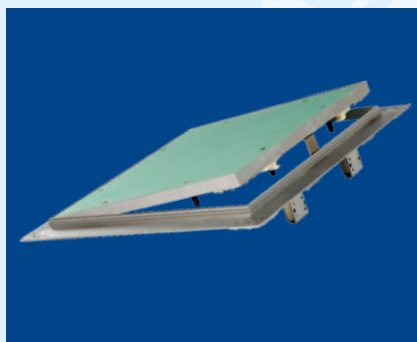

## Alumínium keretes gipszkarton szervizajtó

Termékkód	Megnevezés	db/krt
114-SZGK20*20	Alukeretes gipszkarton szervizajtó - 20 x 20 cm	2
114-SZGK30*30	Alukeretes gipszkarton szervizajtó - 30 x 30 cm	2
114-SZGK40*40	Alukeretes gipszkarton szervizajtó - 40 x 40 cm	2
114-SZGK50*50	Alukeretes gipszkarton szervizajtó - 50 x 50 cm	2
114-SZGK60*60	Alukeretes gipszkarton szervizajtó - 60 x 60 cm	2

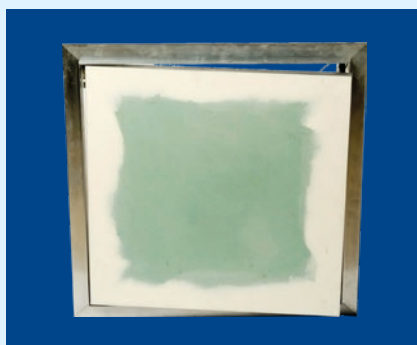

## Festésre kész TOP LUX gipszkarton szervizajtó

Termékkód	Megnevezés	db/krt
114-SZTL20*20	Festésre kész TOP LUX gipszkarton szervizajtó - 20 x 20 cm	2
114-SZTL30*30	Festésre kész TOP LUX gipszkarton szervizajtó - 30 x 30 cm	2
114-SZTL40*40	Festésre kész TOP LUX gipszkarton szervizajtó - 40 x 40 cm	2
114-SZTL50*50	Festésre kész TOP LUX gipszkarton szervizajtó - 50 x 50 cm	2
114-SZTL60*60	Festésre kész TOP LUX gipszkarton szervizajtó - 60 x 60 cm	2



## Fehér zománcozott acél szervizajtó, kulccsal

Termékkód	Megnevezés	db/krt
114-ZSZA20*20	Fehér zománcozott acél szervizajtó, kulccsal - 20 x 20 cm	10
114-ZSZA30*30	Fehér zománcozott acél szervizajtó, kulccsal - 30 x 30 cm	10
114-ZSZA40*40	Fehér zománcozott acél szervizajtó, kulccsal - 40 x 40 cm	8
114-ZSZA50*50	Fehér zománcozott acél szervizajtó, kulccsal - 50 x 50 cm	6
114-ZSZA60*60	Fehér zománcozott acél szervizajtó, kulccsal - 60 x 60 cm	6

# Belsőépítészeti, szárazépítészeti termékek

## 12\* Álmennyezeti tartozékok

### Profilok kazettás álmennyezethez

Termékkód	Megnevezés	db/krt	fm/krt
121-FT24/38*3,7	Kazettás álmennyezet főtartó - T24 x 38 x 3700 mm fehér	20	74
121-KT24/25*0,6	Kazettás álmennyezet kereszttartó - T24 x 25 x 600 mm fehér	60	36
121-KT24/33*1,2	Kazettás álmennyezet kereszttartó - T24 x 33 x 1200 mm fehér	60	72
121-LSZ19/24*3	Kazettás álmennyezet falszegély - L 19-24 x 3000 mm fehér	25	75

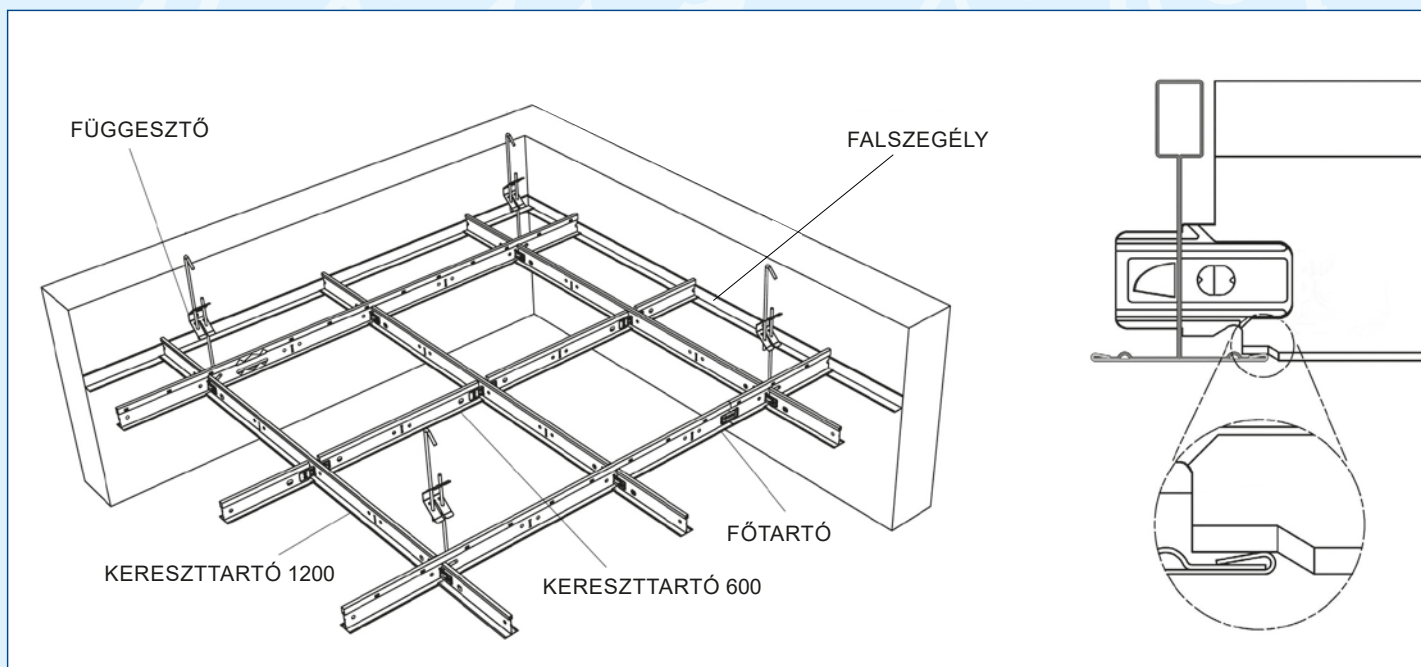
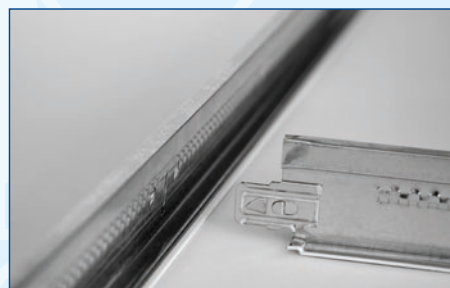
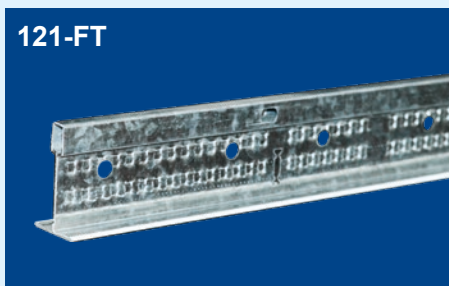

# Belsőépítészeti, szárazépítészeti termékek

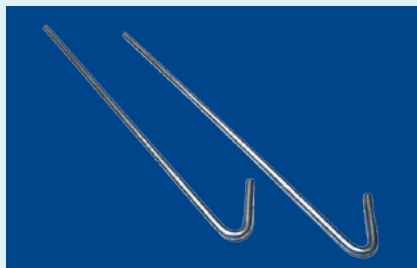

## Függesztő pálcá

Termékkód	Megnevezés	db/ktg
122-HAK0125	Függesztő pálcá kampós - 125 mm	100
122-HAK0250	Függesztő pálcá kampós - 250 mm	100
122-HAK0375	Függesztő pálcá kampós - 375 mm	100
122-HAK0500	Függesztő pálcá kampós - 500 mm	100
122-HAK0750	Függesztő pálcá kampós - 750 mm	100
122-HAK1000	Függesztő pálcá kampós - 1000 mm	100
122-HAK1250	Függesztő pálcá kampós - 1250 mm	100
122-HAK1500	Függesztő pálcá kampós - 1500 mm	100
122-HAK2000	Függesztő pálcá kampós - 2000 mm	100
122-OES0125	Függesztő pálcá szemes - 125 mm	100
122-OES0250	Függesztő pálcá szemes - 250 mm	100
122-OES0375	Függesztő pálcá szemes - 375 mm	100
122-OES0500	Függesztő pálcá szemes - 500 mm	100
122-OES0750	Függesztő pálcá szemes - 750 mm	100
122-OES1000	Függesztő pálcá szemes - 1000 mm	100
122-OES1250	Függesztő pálcá szemes - 1250 mm	100
122-OES1500	Függesztő pálcá szemes - 1500 mm	100
122-OES2000	Függesztő pálcá szemes - 2000 mm	100

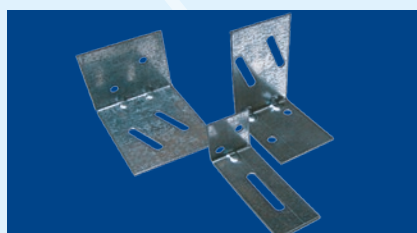
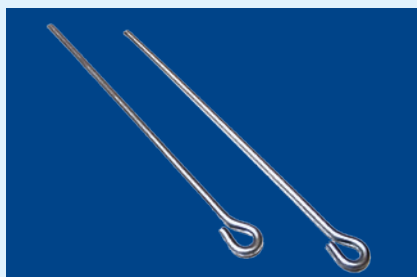

## „L” - kötőelem

Termékkód	Megnevezés	db/dob
122-ASW40	„L”-kötőelem UA50-es profilhoz	100
122-ASW65	„L”-kötőelem UA75-ös profilhoz	100
122-ASW100	„L”-kötőelem UA100-as profilhoz	100

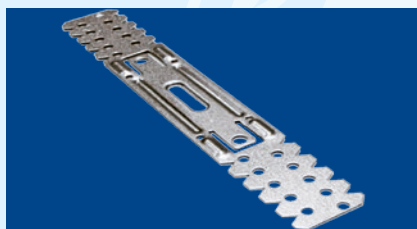

## Direkt függesztő

Termékkód	Megnevezés	db/dob
122-DAH500	Direkt függesztő 50-es profilhoz - 51 x 120 mm	100
122-DAH500/2	Direkt függesztő 50-es profilhoz - 51 x 70 mm	100
122-DAH20	Direkt függesztő 60-as profilhoz - 61 x 200 mm	100
122-DAH600	Direkt függesztő 60-as profilhoz - 61 x 120 mm	100
122-DAH600/2	Direkt függesztő 60-as profilhoz - 61 x 70 mm	100

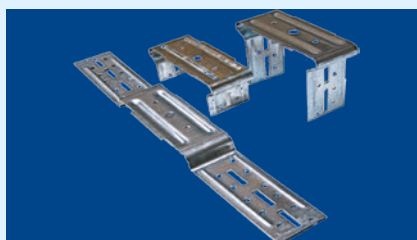

## Akusztikus lengőkengyel

Termékkód	Megnevezés	db/dob
122-JSB30	Akusztikus lengőkengyel 60 mm-es CD profilhoz - 34,5 mm	100
122-JSB30/50	Akusztikus lengőkengyel 50 mm-es CD profilhoz - 34,5 mm	100
122-JSB65	Akusztikus lengőkengyel 60 mm-es CD profilhoz - 67 mm	100
122-JSB65/50	Akusztikus lengőkengyel 50 mm-es CD profilhoz - 67 mm	100
122-JSB90	Akusztikus lengőkengyel 60 mm-es CD profilhoz - 97 mm	100
122-JSB90/50	Akusztikus lengőkengyel 50 mm-es CD profilhoz - 97 mm	100

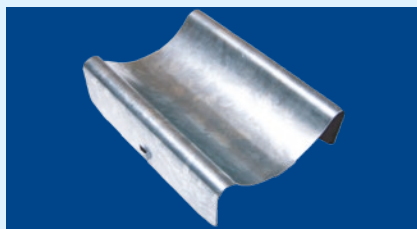

## Hossztoldó

Termékkód	Megnevezés	db/dob
122-K01CD	Hossztoldó 60 mm-es CD profilhoz	100
122-K01CD/50	Hossztoldó 50 mm-es CD profilhoz	100



## Derékszögű horgony

Termékkód	Megnevezés	db/dob
122-K02CD	Derékszögű horgony CD profilhoz	100



# Belsőépítészeti, szárazépítészeti termékek

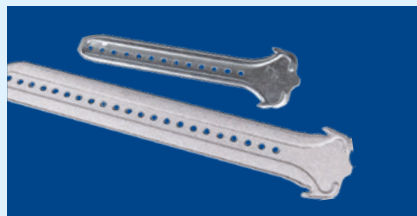

## Függesztő horgony

Termékkód	Megnevezés	db/dob
122-K03LO17	K03 LO függesztő horgony - 17 cm	100
122-K03LO27	K03 LO függesztő horgony - 27 cm	100



## Rugós függesztő (Anker-fix)

Termékkód	Megnevezés	db/dob
122-K05CD	Rugós függesztő /Anker-fix/ 60 mm-es CD profilhoz	100
122-K05CD/50	Rugós függesztő /Anker-fix/ 50 mm-es CD profilhoz	100



## Rugós függesztő 4 pontos rögzítéshez

Termékkód	Megnevezés	db/dob
122-K05PL	Rugós függesztő 4 pontos rögzítéshez 60 mm-es CD profilhoz	100



## Keresztösszekötő

Termékkód	Megnevezés	db/dob
122-K09CD	Keresztösszekötő 60 mm-es CD profilhoz	100
122-K09CD/50	Keresztösszekötő 50 mm-es CD profilhoz	100



## Acél mennyezetek, beütők

Termékkód	Megnevezés	db/dob
122-KRW6*40	Acél mennyezetek, beütők - 6 x 40 mm	100



## Gyorsfüggesztő

Termékkód	Megnevezés	db/dob
122-SAH10	Gyorsfüggesztő „T” sínhez	100
122-SAH15	Gyorsfüggesztő fához	100
122-SAH16	Gyorsfüggesztő faléchez	100



## Kettős rugó

Termékkód	Megnevezés	db/dob
122-SF1	Kettős rugó /duplarugó/	100



## Betonfödém rugós gyűrű

Termékkód	Megnevezés	db/dob
122-TA91350	Betonfödém rugós gyűrű	250

# Belsőépítészeti, szárazépítészeti termékek

## 14\* Gipszkarton profilok

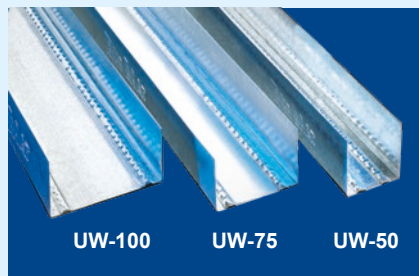

### UW vízszintes falvázprofil

Termékkód	Megnevezés	db/kg	fm/kg	fm/autoköteg
141-05UW050/400	Vízszintes falvázprofil - 0,5 mm UW50 - 4 fm/db	12	48	576
141-05UW075/400	Vízszintes falvázprofil - 0,5 mm UW75 - 4 fm/db	12	48	576
141-05UW100/400	Vízszintes falvázprofil - 0,5 mm UW100 - 4 fm/db	12	48	576
141-06UW050/400	Vízszintes falvázprofil - 0,6 mm UW50 - 4 fm/db	12	48	576
141-06UW075/400	Vízszintes falvázprofil - 0,6 mm UW75 - 4 fm/db	12	48	576
141-06UW100/400	Vízszintes falvázprofil - 0,6 mm UW100 - 4 fm/db	12	48	576

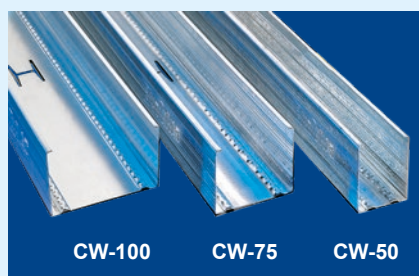

### CW függőleges falvázprofil

Termékkód	Megnevezés	db/kg	fm/kg	fm/autoköteg
141-05CW050/275	Függőleges falvázprofil - 0,5 mm CW50 - 2,75 fm/db	12	33	396
141-05CW050/300	Függőleges falvázprofil - 0,5 mm CW50 - 3 fm/db	12	36	432
141-05CW050/400	Függőleges falvázprofil - 0,5 mm CW50 - 4 fm/db	12	48	576
141-05CW075/275	Függőleges falvázprofil - 0,5 mm CW75 - 2,75 fm/db	12	33	396
141-05CW075/300	Függőleges falvázprofil - 0,5 mm CW75 - 3 fm/db	12	36	432
141-05CW075/350	Függőleges falvázprofil - 0,5 mm CW75 - 3,5 fm/db	12	42	504
141-05CW075/400	Függőleges falvázprofil - 0,5 mm CW75 - 4 fm/db	12	48	576
141-05CW100/275	Függőleges falvázprofil - 0,5 mm CW100 - 2,75 fm/db	12	33	396
141-05CW100/300	Függőleges falvázprofil - 0,5 mm CW100 - 3 fm/db	12	36	432
141-05CW100/400	Függőleges falvázprofil - 0,5 mm CW100 - 4 fm/db	12	48	576
141-06CW050/300	Függőleges falvázprofil - 0,6 mm CW50 - 3 fm/db	12	36	432
141-06CW050/400	Függőleges falvázprofil - 0,6 mm CW50 - 4 fm/db	12	48	576
141-06CW075/300	Függőleges falvázprofil - 0,6 mm CW75 - 3 fm/db	12	36	432
141-06CW075/400	Függőleges falvázprofil - 0,6 mm CW75 - 4 fm/db	12	48	576
141-06CW100/300	Függőleges falvázprofil - 0,6 mm CW100 - 3 fm/db	12	36	432
141-06CW100/400	Függőleges falvázprofil - 0,6 mm CW100 - 4 fm/db	12	48	576

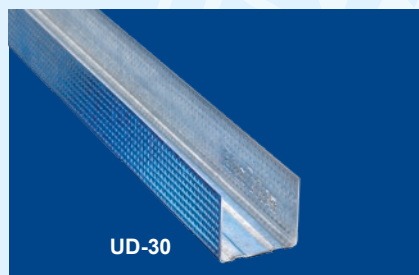

### UD szegélyprofil

Termékkód	Megnevezés	db/kg	fm/kg	fm/autoköteg
142-05UD30/300	Szegélyprofil álmennyezethez - 0,5 mm UD30 - 3 fm/db	12	36	1152
142-05UD30/400	Szegélyprofil álmennyezethez - 0,5 mm UD30 - 4 fm/db	12	48	1536
142-06UD30/300	Szegélyprofil álmennyezethez - 0,6 mm UD30 - 3 fm/db	12	36	1152

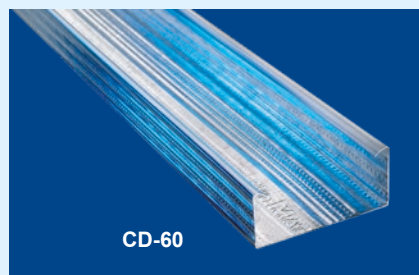

### CD vázprofil

Termékkód	Megnevezés	db/kg	fm/kg	fm/autoköteg
142-05CD60/300	Vázprofil álmennyezethez - 0,5 mm CD60 - 3 fm/db	12	36	720
142-05CD60/400	Vázprofil álmennyezethez - 0,5 mm CD60 - 4 fm/db	12	48	960
142-06CD60/300	Vázprofil álmennyezethez - 0,6 mm CD60 - 3 fm/db	12	36	720
142-06CD60/400	Vázprofil álmennyezethez - 0,6 mm CD60 - 4 fm/db	12	48	960

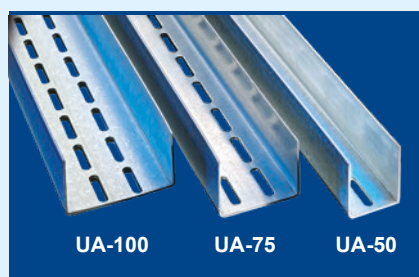

### UA 2 mm vastagságú merevítő profil

Termékkód	Megnevezés	db/kg	fm/kg
142-2UA050/300	Merevítő profil - 2 mm UA50 - 3 fm/db	50	150
142-2UA050/400	Merevítő profil - 2 mm UA50 - 4 fm/db	50	200
142-2UA075/300	Merevítő profil - 2 mm UA75 - 3 fm/db	50	150
142-2UA075/400	Merevítő profil - 2 mm UA75 - 4 fm/db	50	200
142-2UA100/300	Merevítő profil - 2 mm UA100 - 3 fm/db	50	150
142-2UA100/400	Merevítő profil - 2 mm UA100 - 4 fm/db	50	200

## Ásványszálas álmennyezeti lap

Termékkód	Megnevezés	db/krt	m <sup>2</sup> /krt
123-ADA12	Ásványszálas kazettás álmennyezeti lap ADA, kukacmintás - 600 x 600 x 12 mm	12	4,32
123-BEA12	Ásványszálas kazettás álmennyezeti lap BEA, szemcsés - 600 x 600 x 12 mm	12	4,32
123-DIA12	Ásványszálas kazettás álmennyezeti lap DIA, kráteres - 600 x 600 x 12 mm	12	4,32
123-EVA12	Ásványszálas kazettás álmennyezeti lap EVA, lyukacsos - 600 x 600 x 12 mm	12	4,32

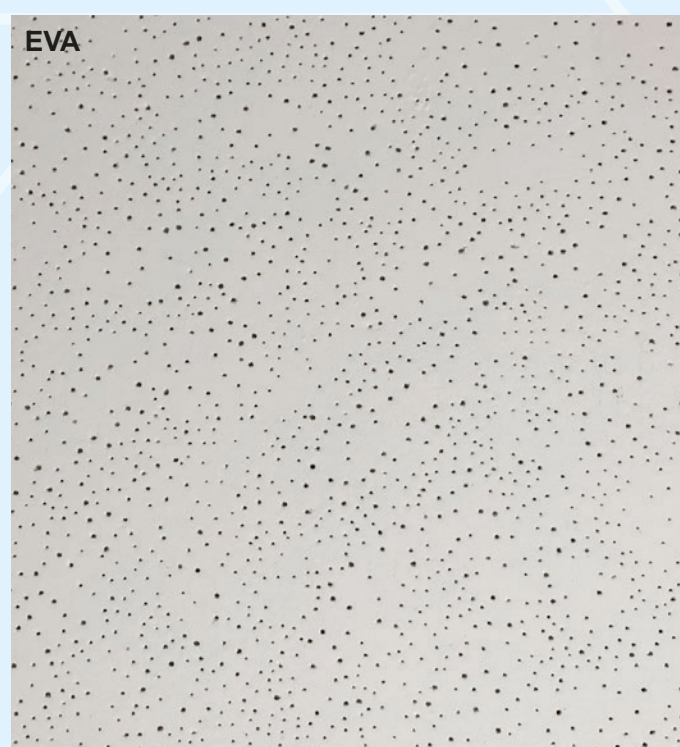
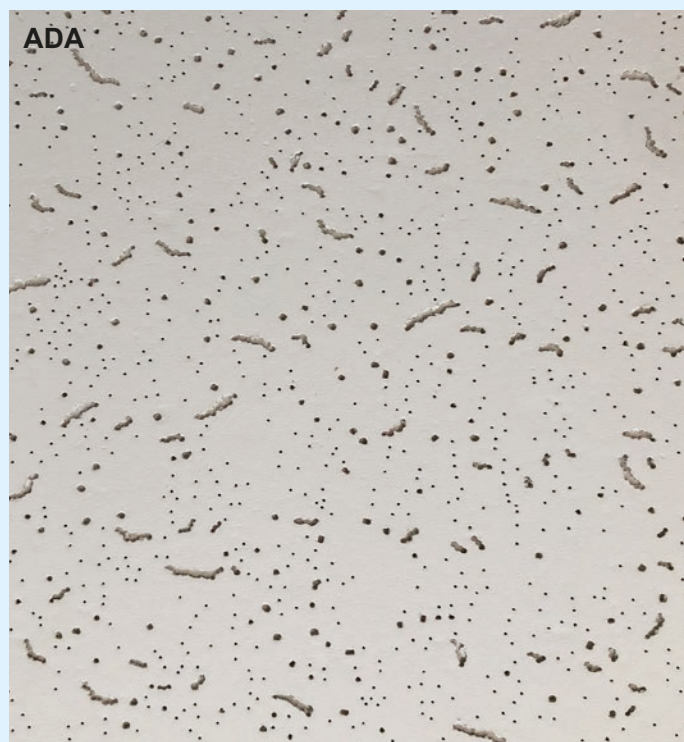



# Csavarok, rögzítési és szerelési termékek

## 15\* Csavarok, rögzítési és szerelési termékek

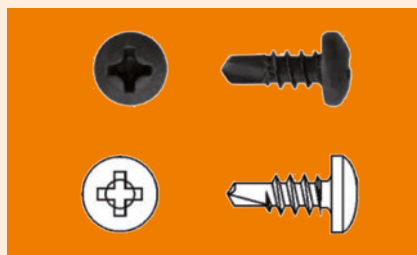

### Önfúró gipszkarton csavar

Termékkód	Megnevezés	db/dob
151-FO3,5*25	Önfúró gipszkarton csavar - 3,5 x 25 mm	1 000
151-FO3,5*35	Önfúró gipszkarton csavar - 3,5 x 35 mm	1 000
151-FO3,5*45	Önfúró gipszkarton csavar - 3,5 x 45 mm	500



### Gipszkarton-tipli

Termékkód	Megnevezés	db/dob	db/krt
151-GKT6*28	Menetes műanyag gipszkarton tipli - 6 x 28 mm	200	5 000

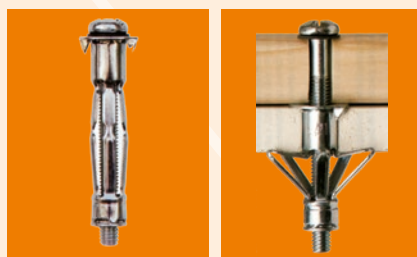

### „MOLLY” dűbel

Termékkód	Megnevezés	db/dob	db/krt
151-MOL4*45	„MOLLY” fém gipszkarton dűbel - 4 x 45 mm	100	1 600
151-MOL4*65	„MOLLY” fém gipszkarton dűbel - 4 x 65 mm	100	1 600
151-MOL5*58	„MOLLY” fém gipszkarton dűbel - 5 x 58 mm	50	800



### OPEL csavar

Termékkód	Megnevezés	db/dob
151-OP13	OPEL csavar - 4,2 x 13 mm	500 vagy 1000
151-OP16	OPEL csavar - 4,2 x 16 mm	500 vagy 1000
151-OP19	OPEL csavar - 4,2 x 19 mm	500 vagy 1000
151-OP25	OPEL csavar - 4,2 x 25 mm	500 vagy 1000



### Önmetsző gipszkarton csavar

Termékkód	Megnevezés	db/dob	db/krt
151-TF35	Ritkamenetes önmetsző gipszkarton csavar fához - 3,5 x 35 mm	1 000	20 000
151-TF35K	Kisdobozos ritkamenetes önmetsző gipszkarton csavar fához - 3,5 x 35 mm	250	12 000
151-TF45	Ritkamenetes önmetsző gipszkarton csavar fához - 3,5 x 45 mm	500	10 000
151-TF45K	Kisdobozos ritkamenetes önmetsző gipszkarton csavar fához - 3,5 x 45 mm	200	9 600
151-TF55	Ritkamenetes önmetsző gipszkarton csavar fához - 3,5 x 55 mm	500	10 000
151-TF55K	Kisdobozos ritkamenetes önmetsző gipszkarton csavar fához - 3,5 x 55 mm	100	4 800
151-TF70	Ritkamenetes önmetsző gipszkarton csavar fához - 4,2 x 70 mm	250	3 000
151-TN25	Sűrűmenetes önmetsző gipszkarton csavar fémhez - 3,5 x 25 mm	1 000	30 000
151-TN25K	Kisdobozos sűrűmenetes önmetsző gipszkarton csavar fémhez - 3,5 x 25 mm	500	24 000
151-TN35	Sűrűmenetes önmetsző gipszkarton csavar fémhez - 3,5 x 35 mm	1 000	20 000
151-TN35K	Kisdobozos sűrűmenetes önmetsző gipszkarton csavar fémhez - 3,5 x 35 mm	250	12 000
151-TN45	Sűrűmenetes önmetsző gipszkarton csavar fémhez - 3,5 x 45 mm	500	10 000
151-TN45K	Kisdobozos sűrűmenetes önmetsző gipszkarton csavar fémhez - 3,5 x 45 mm	200	9 600
151-TN55	Sűrűmenetes önmetsző gipszkarton csavar fémhez - 3,5 x 55 mm	500	10 000
151-TN55K	Kisdobozos sűrűmenetes önmetsző gipszkarton csavar fémhez - 3,5 x 55 mm	100	4 800

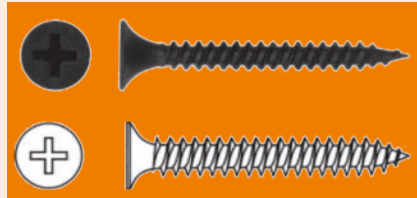

### Behajtóhegy gipszkarton csavarhoz

Termékkód	Megnevezés	db/cs
151-PH2	PROFI behajtóhegy gipszkarton csavarhoz	10
151-PH2MH	Mélységátárolós behajtóhegy gipszkarton csavarokhoz	2



# Csavarok, rögzítési és szerelési termékek

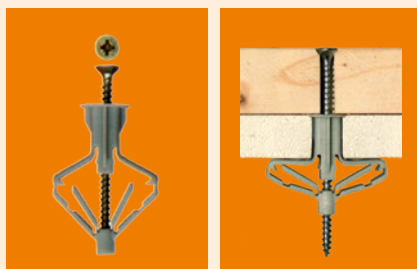

## Szárazépítészeti dűbel

Termékkód	Megnevezés	db/dob	db/krt
151-SD10	Szárazépítészeti dűbel - 10 x 60 mm	100	800

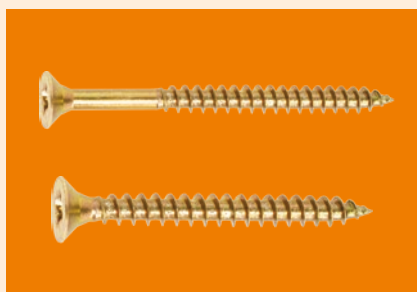

## Forgácslap csavar

Termékkód	Megnevezés	db/dob	db/krt
152-FCS4*030	Forgácslap csavar - 4 x 30 mm	500	8 000
152-FCS4*040	Forgácslap csavar - 4 x 40 mm	500	8 000
152-FCS4*050	Forgácslap csavar - 4 x 50 mm	300	4 800
152-FCS4*060	Forgácslap csavar - 4 x 60 mm	250	4 000
152-FCS4*070	Forgácslap csavar - 4 x 70 mm	250	4 000
152-FCS5*050	Forgácslap csavar - 5 x 50 mm	300	3 600
152-FCS5*060	Forgácslap csavar - 5 x 60 mm	200	2 400
152-FCS5*070	Forgácslap csavar - 5 x 70 mm	200	2 400
152-FCS5*080	Forgácslap csavar - 5 x 80 mm	200	2 400
152-FCS5*090	Forgácslap csavar - 5 x 90 mm	200	2 400
152-FCS5*100	Forgácslap csavar - 5 x 100 mm	200	2 400
152-FCS6*050	Forgácslap csavar - 6 x 50 mm	200	2 400
152-FCS6*060	Forgácslap csavar - 6 x 60 mm	200	2 400
152-FCS6*080	Forgácslap csavar - 6 x 80 mm	200	2 400
152-FCS6*100	Forgácslap csavar - 6 x 100 mm	100	1 200
152-FCS6*120	Forgácslap csavar - 6 x 120 mm	100	800
152-FCS6*140	Forgácslap csavar - 6 x 140 mm	100	800
152-FCS6*160	Forgácslap csavar - 6 x 160 mm	100	800
152-FCS6*180	Forgácslap csavar - 6 x 180 mm	100	800
152-FCS6*200	Forgácslap csavar - 6 x 200 mm	100	400



## Nagyteljesítményű forgácslap csavar

Termékkód	Megnevezés	db/dob	db/krt
152-NFCS5*060	Nagyteljesítményű forgácslap csavar TX25 - 5 x 60 mm	200	2 400
152-NFCS5*080	Nagyteljesítményű forgácslap csavar TX25 - 5 x 80 mm	200	2 400
152-NFCS5*100	Nagyteljesítményű forgácslap csavar TX25 - 5 x 100 mm	200	2 400
152-NFCS6*060	Nagyteljesítményű forgácslap csavar TX30 - 6 x 60 mm	200	2 400
152-NFCS6*080	Nagyteljesítményű forgácslap csavar TX30 - 6 x 80 mm	200	2 400
152-NFCS6*100	Nagyteljesítményű forgácslap csavar TX30 - 6 x 100 mm	100	1 200
152-NFCS6*120	Nagyteljesítményű forgácslap csavar TX30 - 6 x 120 mm	100	800



## Behajtóhegy forgácslap csavarhoz

Termékkód	Megnevezés	db/cs
152-PZD2	PROFI behajtóhegy forgácslap csavarhoz	10



## Szintezőcsavar

Termékkód	Megnevezés	db/dob
152-SZCS6*070	Szintezőcsavar, fa-fa - 6 x 70 mm	100
152-SZCS6*080	Szintezőcsavar, fa-fa - 6 x 80 mm	100
152-SZCS6*090	Szintezőcsavar, fa-fa - 6 x 90 mm	100
152-SZCS6*100	Szintezőcsavar, fa-fa - 6 x 100 mm	100
152-SZCS6*110	Szintezőcsavar, fa-fa - 6 x 110 mm	100

# Csavarok, rögzítési és szerelési termékek

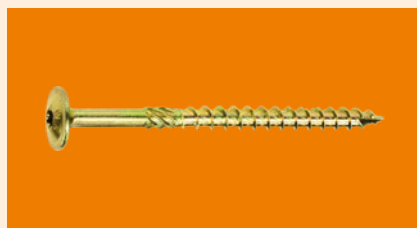

## Faszerkezetépítő csavar

Termékkód	Megnevezés	db/dob	db/krt
152-WKCP8*080	Faszerkezet-építő csavar lapos fejjel - 8 x 80 mm	50	400
152-WKCP8*100	Faszerkezet-építő csavar lapos fejjel - 8 x 100 mm	50	400
152-WKCP8*120	Faszerkezet-építő csavar lapos fejjel - 8 x 120 mm	50	400
152-WKCP8*140	Faszerkezet-építő csavar lapos fejjel - 8 x 140 mm	50	400
152-WKCP8*160	Faszerkezet-építő csavar lapos fejjel - 8 x 160 mm	50	400
152-WKCP8*180	Faszerkezet-építő csavar lapos fejjel - 8 x 180 mm	50	200
152-WKCP8*200	Faszerkezet-építő csavar lapos fejjel - 8 x 200 mm	50	200
152-WKCP8*220	Faszerkezet-építő csavar lapos fejjel - 8 x 220 mm	50	200
152-WKCP8*240	Faszerkezet-építő csavar lapos fejjel - 8 x 240 mm	50	200
152-WKCP8*260	Faszerkezet-építő csavar lapos fejjel - 8 x 260 mm	50	200
152-WKCP8*280	Faszerkezet-építő csavar lapos fejjel - 8 x 280 mm	50	200
152-WKCP8*300	Faszerkezet-építő csavar lapos fejjel - 8 x 300 mm	50	200
152-WKCS8*080	Faszerkezet-építő csavar sülyesztettfejű - 8 x 80 mm	50	400
152-WKCS8*100	Faszerkezet-építő csavar sülyesztettfejű - 8 x 100 mm	50	400
152-WKCS8*120	Faszerkezet-építő csavar sülyesztettfejű - 8 x 120 mm	50	400
152-WKCS8*140	Faszerkezet-építő csavar sülyesztettfejű - 8 x 140 mm	50	400
152-WKCS8*160	Faszerkezet-építő csavar sülyesztettfejű - 8 x 160 mm	50	400
152-WKCS8*180	Faszerkezet-építő csavar sülyesztettfejű - 8 x 180 mm	50	400
152-WKCS8*200	Faszerkezet-építő csavar sülyesztettfejű - 8 x 200 mm	50	200
152-WKCS8*220	Faszerkezet-építő csavar sülyesztettfejű - 8 x 220 mm	50	200
152-WKCS8*240	Faszerkezet-építő csavar sülyesztettfejű - 8 x 240 mm	50	200
152-WKCS8*260	Faszerkezet-építő csavar sülyesztettfejű - 8 x 260 mm	50	200
152-WKCS8*280	Faszerkezet-építő csavar sülyesztettfejű - 8 x 280 mm	50	200
152-WKCS8*300	Faszerkezet-építő csavar sülyesztettfejű - 8 x 300 mm	50	200



## Behajtóhegy faszerkezetépítő csavarhoz

Termékkód	Megnevezés	db/cs
152-BHTX40	Behajtóhegy faszerkezet-építő csavarhoz - TORX40 - 50 mm	2



## Behajtóhegy tokrögzítő csavarhoz

Termékkód	Megnevezés	db/cs
153-BHTX30	Behajtóhegy tokrögzítő csavarhoz - TORX30 - 25 mm	5

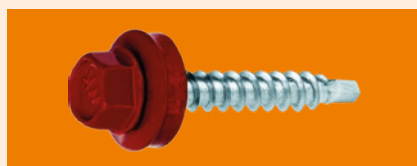
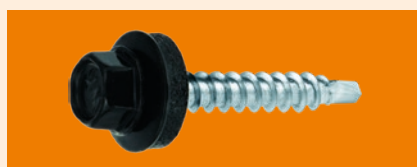

## Lindab típusú csavar

Termékkód	Megnevezés	db/dob	db/krt
153-WF4,8*25/3009	Lindab típusú csavar fémhez - 4,8 x 25 mm - RAL3009 vörös	250	3 000
153-WF4,8*25/9005	Lindab típusú csavar fémhez - 4,8 x 25 mm - RAL9005 antracit	250	3 000
153-WF4,8*25/CINK	Lindab típusú csavar fémhez - 4,8 x 25 mm - CINK	250	3 000
153-WF4,8*35/3009	Lindab típusú csavar fémhez - 4,8 x 35 mm - RAL3009 vörös	250	3 000
153-WF4,8*35/9005	Lindab típusú csavar fémhez - 4,8 x 35 mm - RAL9005 antracit	250	3 000
153-WF4,8*35/CINK	Lindab típusú csavar fémhez - 4,8 x 35 mm - CINK	250	3 000
153-WFD4,8*35/3009	Lindab típusú csavar fához - 4,8 x 35 mm - RAL3009 vörös	250	3 000
153-WFD4,8*35/9005	Lindab típusú csavar fához - 4,8 x 35 mm - RAL9005 antracit	250	3 000
153-WFD4,8*35/CINK	Lindab típusú csavar fához - 4,8 x 35 mm - CINK	250	3 000
153-WFD4,8*55/3009	Lindab típusú csavar fához - 4,8 x 55 mm - RAL3009 vörös	200	2 400
153-WFD4,8*55/9005	Lindab típusú csavar fához - 4,8 x 55 mm - RAL9005 antracit	200	2 400
153-WFD4,8*55/CINK	Lindab típusú csavar fához - 4,8 x 55 mm - CINK	200	2 400
153-WSBP4,8*19/CINK	Lindab típusú fűző csavar lemezekhez - 4,8 x 19 mm - CINK	250	3 000

# Csavarok, rögzítési és szerelési termékek



## Tokrögzítő csavar

Termékkód	Megnevezés	db/dob	db/krt
153-WHO092	Tokrögzítő csavar süllyesztett fejfel - 7,5 x 92 mm	100	1 200
153-WHO112	Tokrögzítő csavar süllyesztett fejfel - 7,5 x 112 mm	100	1 200
153-WHO132	Tokrögzítő csavar süllyesztett fejfel - 7,5 x 132 mm	100	800
153-WHO152	Tokrögzítő csavar süllyesztett fejfel - 7,5 x 152 mm	100	800
153-WHO182	Tokrögzítő csavar süllyesztett fejfel - 7,5 x 182 mm	100	800



## Alapcsavar

Termékkód	Megnevezés	db/dob
154-ACS08*080	Alapcsavar - 8 x 80/85 mm	70
154-ACS08*090	Alapcsavar - 8 x 90/95 mm	70
154-ACS10*080	Alapcsavar - 10 x 80/85 mm	40
154-ACS10*090	Alapcsavar - 10 x 90/95 mm	35
154-ACS10*120	Alapcsavar - 10 x 115/120 mm	30
154-ACS12*100	Alapcsavar - 12 x 100/105 mm	25
154-ACS12*115	Alapcsavar - 12 x 115/120 mm	25
154-ACS12*130	Alapcsavar - 12 x 130/135 mm	20
154-ACS16*140	Alapcsavar - 16 x 140/145 mm	15



## Anya, menetes szár

Termékkód	Megnevezés	db/kgt v. dob
154-HAM08	Hatlapú anya - M8 horganyzott	változó
154-HAM10	Hatlapú anya - M10 horganyzott	változó
154-HAM12	Hatlapú anya - M12 horganyzott	változó
154-HAM16	Hatlapú anya - M16 horganyzott	változó
154-MSZH08	Menetes szár 1000 mm - M8 horganyzott	50
154-MSZH10	Menetes szár 1000 mm - M10 horganyzott	25
154-MSZH12	Menetes szár 1000 mm - M12 horganyzott	20
154-MSZH16	Menetes szár 1000 mm - M16 horganyzott	10

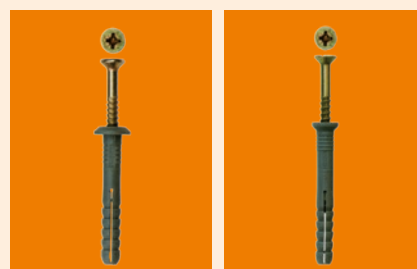

## Beütődübel

Termékkód	Megnevezés	db/dob	db/krt
154-TG640	Beütődübel lapos peremmel SMK - 6 x 40 mm	200	2 400
154-TG660	Beütődübel lapos peremmel SMK - 6 x 60 mm	200	1 600
154-TG680	Beütődübel lapos peremmel SMK - 6 x 80 mm	100	800
154-TS860	Beütődübel sima peremmel SM - 8 x 60 mm	100	800
154-TS880	Beütődübel sima peremmel SM - 8 x 80 mm	100	800
154-TS8100	Beütődübel sima peremmel SM - 8 x 100 mm	100	800



## Állványrögzítő dübel

Termékkód	Megnevezés	db/dob	db/krt
155-ARDK14*160	Állványrögzítő dübel - 14 x 160 mm	20	100
155-ARDK14*190	Állványrögzítő dübel - 14 x 190 mm	20	80
155-ARDK14*230	Állványrögzítő dübel - 14 x 230 mm	20	80
155-DK	Zárókupak állványrögzítő dübelhez - fehér	800	



# Csavarok, rögzítési és szerelési termékek



## Tűzálló fém rögzítő elem

Hőszigetelő anyagok födémhez vagy oldalfalakhoz történő rögzítéséhez  
Szigorított tűzvédelmi előírásoknak is megfelel

Anyaga: tűzihorganyzott acél

Furatátmérő: 8 mm

Rögzítési mélység: min. 50 mm



Termékkód	Megnevezés	db/dob
155-IDS090	Hőszigetelést rögzítő tűzálló fém elem - 8 x 90 mm	250
155-IDS110	Hőszigetelést rögzítő tűzálló fém elem - 8 x 110 mm	250
155-IDS140	Hőszigetelést rögzítő tűzálló fém elem - 8 x 140 mm	250
155-IDS170	Hőszigetelést rögzítő tűzálló fém elem - 8 x 170 mm	250
155-IDS200	Hőszigetelést rögzítő tűzálló fém elem - 8 x 200 mm	250
155-IDS230	Hőszigetelést rögzítő tűzálló fém elem - 8 x 230 mm	125
155-IDS260	Hőszigetelést rögzítő tűzálló fém elem - 8 x 260 mm	125
155-IDS300	Hőszigetelést rögzítő tűzálló fém elem - 8 x 300 mm	125
155-IDST080	Kiegészítő tányér fém rögzítő elemhez - 80 mm	250



## Rögzítő túske

Termékkód	Megnevezés	db/dob
155-RT100	Rögzítő túske - 100 mm	500
155-RT125	Rögzítő túske - 125 mm	500
155-RT150	Rögzítő túske - 150 mm	500

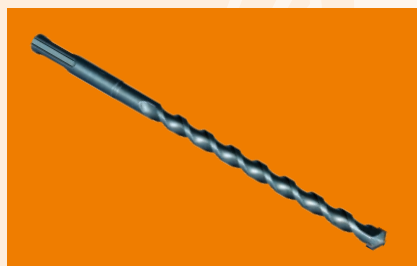

## ECO Ütvefúró

Termékkód	Megnevezés	db/dob
155-ECOF06*110	ECO keményfémlapkás ütvefúró - 6 x 110/50 mm	1
155-ECOF06*160	ECO keményfémlapkás ütvefúró - 6 x 160/100 mm	1
155-ECOF06*210	ECO keményfémlapkás ütvefúró - 6 x 210/150 mm	1
155-ECOF08*110	ECO keményfémlapkás ütvefúró - 8 x 110/50 mm	1
155-ECOF08*160	ECO keményfémlapkás ütvefúró - 8 x 160/100 mm	1
155-ECOF08*210	ECO keményfémlapkás ütvefúró - 8 x 210/150 mm	1
155-ECOF08*260	ECO keményfémlapkás ütvefúró - 8 x 260/210 mm	1
155-ECOF10*160	ECO keményfémlapkás ütvefúró - 10 x 160/100 mm	1
155-ECOF10*210	ECO keményfémlapkás ütvefúró - 10 x 210/150 mm	1
155-ECOF10*260	ECO keményfémlapkás ütvefúró - 10 x 260/200 mm	1



## PROFI Ütvefúró

Termékkód	Megnevezés	db/dob
155-SDS06*110	Keményfémlapkás ütvefúró - 6 x 110/50 mm	1
155-SDS06*160	Keményfémlapkás ütvefúró - 6 x 160/100 mm	1
155-SDS06*210	Keményfémlapkás ütvefúró - 6 x 210/150 mm	1
155-SDS08*110	Keményfémlapkás ütvefúró - 8 x 110/50 mm	1
155-SDS08*160	Keményfémlapkás ütvefúró - 8 x 160/100 mm	1
155-SDS08*210	Keményfémlapkás ütvefúró - 8 x 210/150 mm	1
155-SDS08*260	Keményfémlapkás ütvefúró - 8 x 260/200 mm	1
155-SDS08*310	Keményfémlapkás ütvefúró - 8 x 310/250 mm	1
155-SDS08*400	Keményfémlapkás ütvefúró - 8 x 400/340 mm	1
155-SDS08*460	Keményfémlapkás ütvefúró - 8 x 460/400 mm	1
155-SDS10*110	Keményfémlapkás ütvefúró - 10 x 110/50 mm	1
155-SDS10*160	Keményfémlapkás ütvefúró - 10 x 160/100 mm	1
155-SDS10*210	Keményfémlapkás ütvefúró - 10 x 210/150 mm	1
155-SDS10*260	Keményfémlapkás ütvefúró - 10 x 260/200 mm	1
155-SDS10*310	Keményfémlapkás ütvefúró - 10 x 310/250 mm	1
155-SDS10*350	Keményfémlapkás ütvefúró - 10 x 350/290 mm	1
155-SDS10*450	Keményfémlapkás ütvefúró - 10 x 450/390 mm	1

# Csavarok, rögzítési és szerelési termékek

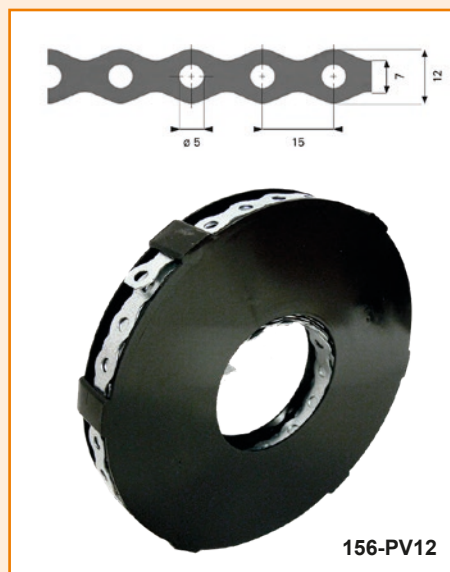

## Hilti típusú acél rögzítőszalag

Termékkód	Megnevezés	tek/dob
156-PV12*0,5*10K	Hilti tip. acél rögzítőszalag, furat 5 mm - 12 x 0,5 mm x 10 m/tek, kazettában	10
156-PV12*0,7*10K	Hilti tip. acél rögzítőszalag, furat 5 mm - 12 x 0,7 mm x 10 m/tek, kazettában	20
156-PV12*0,7*3	Hilti tip. acél rögzítőszalag, furat 5 mm - 12 x 0,7 mm x 3 m/tek	24
156-PV17*0,7*10K	Hilti tip. acél rögzítőszalag, furat 7 mm - 17 x 0,7 mm x 10 m/tek, kazettában	10
156-PV17*0,7*3	Hilti tip. acél rögzítőszalag, furat 5 mm - 17 x 0,7 mm x 3 m/tek	24
156-SPV12*0,7*3B	Hilti tip. acél rögzítőszalag, furat 5 mm - 12 x 0,7 mm x 3 m/tek FEKETE	10
156-SPV12*0,7*3G	Hilti tip. acél rögzítőszalag, furat 5 mm - 12 x 0,7 mm x 3 m/tek SZÜRKE	10
156-SPV12*0,7*3R	Hilti tip. acél rögzítőszalag, furat 5 mm - 12 x 0,7 mm x 3 m/tek PIROS	10
156-SPV12*0,7*3W	Hilti tip. acél rögzítőszalag, furat 5 mm - 12 x 0,7 mm x 3 m/tek FEHÉR	10
156-SPV12*0,7*3Z	Hilti tip. acél rögzítőszalag, furat 5 mm - 12 x 0,7 mm x 3 m/tek ZÖLD	10

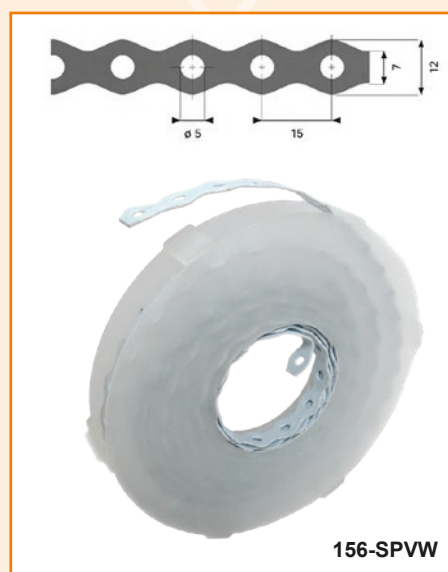
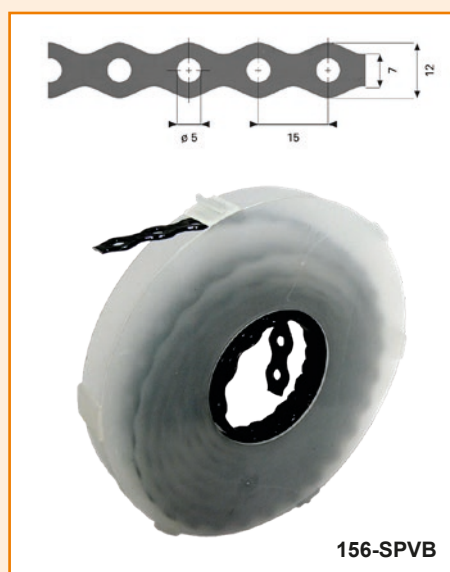
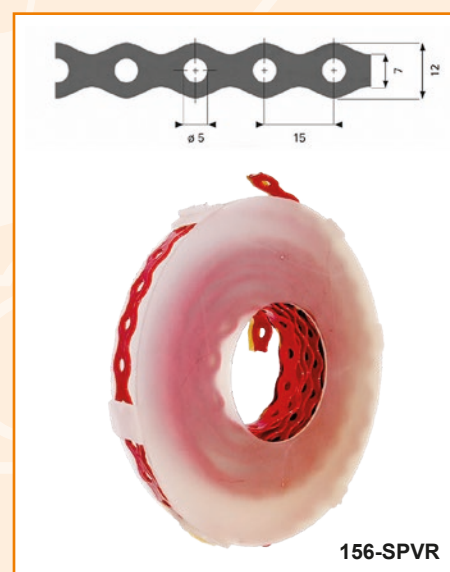

# Homlokzati hőszigetelés tartozékai

## 21. Üvegszövetek

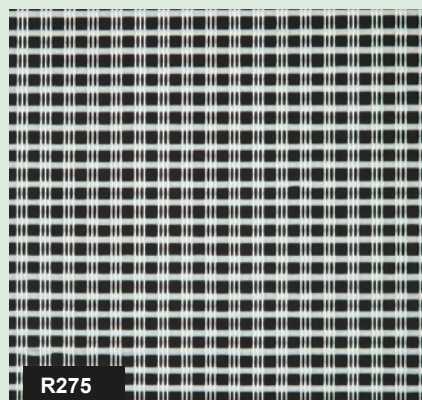
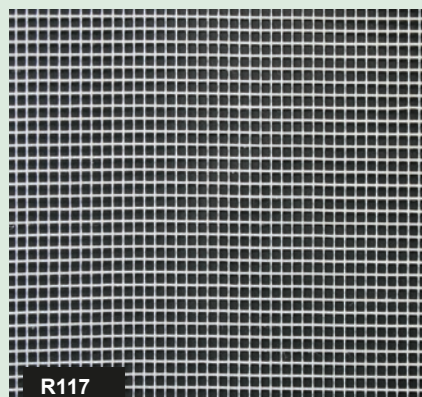

Termékkód	Megnevezés	m <sup>2</sup> /tek	m <sup>2</sup> /raklap
21-EUM145	Üvegszövet EUROGLASS - 145 g/m <sup>2</sup> - 1 x 50 m	50	1 650
21-EUM160	Üvegszövet EUROGLASS - 160 g/m <sup>2</sup> - 1 x 50 m	50	1 650
21-GSU145	Üvegszövet EURONET - 145 g/m <sup>2</sup> - 1 x 50 m	50	1600-1700
21-R117	Üvegszövet VERTEX R117 - 150 g/m <sup>2</sup> - 1,1 x 50 m	55	1 815
21-R275	Üvegszövet VERTEX R275 páncélháló - 330 g/m <sup>2</sup> - 1 x 25 m	25	750

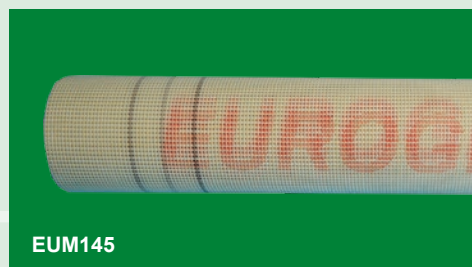

EUM145

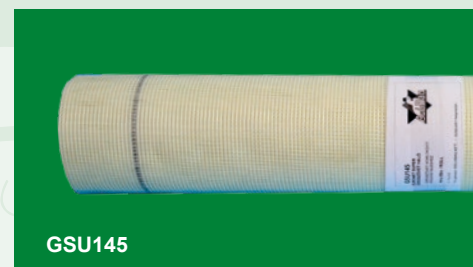

GSU145



EUM160



R117

## 22. Hálós profilok

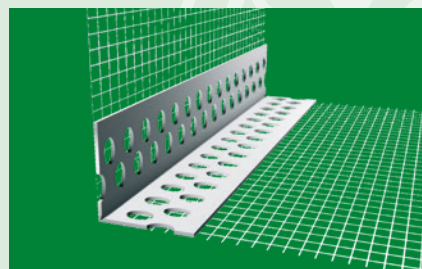

### Hálós műanyag élvédő profil

Termékkód	Megnevezés	db/krt	fm/krt
22-HMP	EUROGLASS standard hálós műanyag élvédő - 10 x 10 cm - 2,5 fm/db	50	125
22-HMP15	EUROGLASS standard hálós műanyag élvédő - 10 x 15 cm - 2,5 fm/db	50	125
22-HMP23	EUROGLASS standard hálós műanyag élvédő - 10 x 23 cm - 2,5 fm/db	50	125
22-VERTEXHMP	PROFI VERTEX hálós műanyag élvédő - 10 x 10 cm - 2,5 fm/db	50	125
		<b>db/cs</b>	<b>fm/cs</b>
22-ECOHP	ECO hálós PVC élvédő - 10 x 10 cm - 2,5 fm/db	50	125

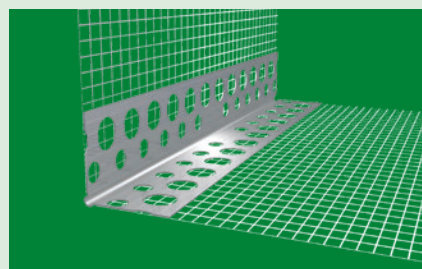

### Hálós alumínium élvédő profil

Termékkód	Megnevezés	db/krt	fm/krt
22-HAP	Hálós alumínium élvédő profil - 10 x 10 cm - 2,5 fm/db	50	125

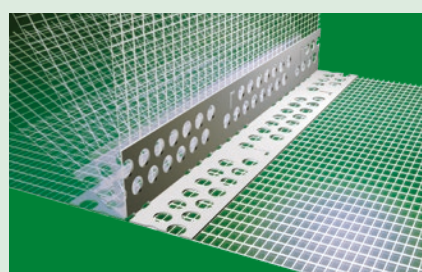

### Szögre hajlítható hálós élvédő

Termékkód	Megnevezés	fm/krt
22-HHP	Tetszőleges szögre hajlítható tekerceses hálós élvédő - 10 x 10 cm	25

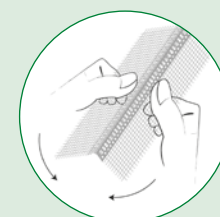
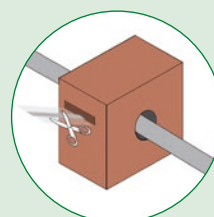

# Homlokzati hőszigetelés tartozékai

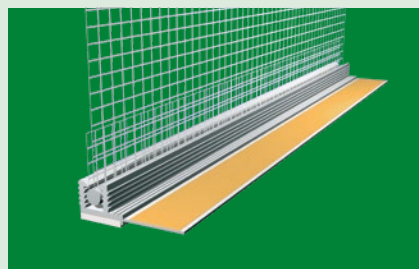

## Hálós ablakcsatlakozó profil

Termékkód	Megnevezés	db/krt	fm/krt
22-HCS240	Hálós ablakcsatlakozó profil - 2,4 fm/db	50	120

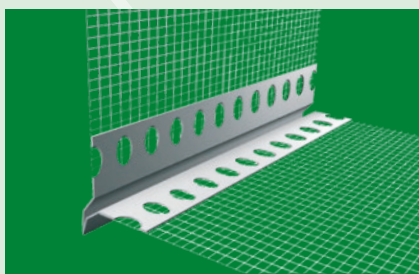
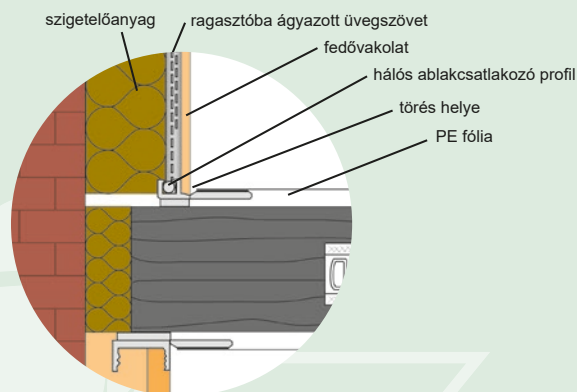

## Látszó élű hálós vízorros profil

Termékkód	Megnevezés	db/krt	fm/krt
22-HLE250	Látszó élű hálós vízorros profil - 2,5 fm/db	20	50

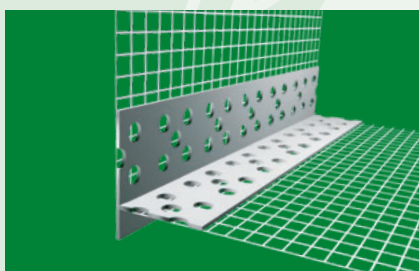
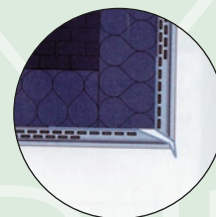

## Hálós vízorros profil

Termékkód	Megnevezés	db/krt	fm/krt
22-HVP200	Hálós vízorros profil - 2 fm/db	50	100

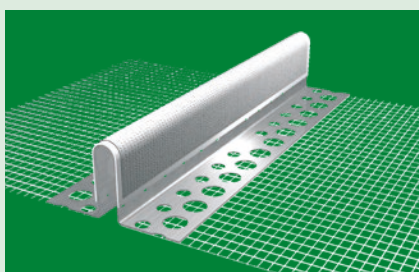
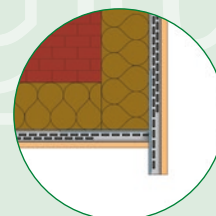

## Hálós meződilataációs profil

Termékkód	Megnevezés	db/krt	fm/krt
22-HDM250	Hálós meződilataációs profil PVC - 2,5 fm/db	25	62,5

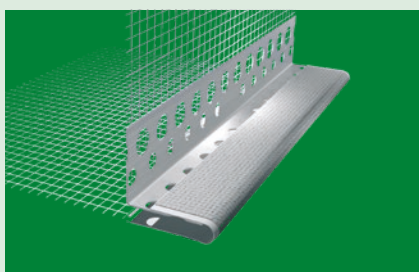
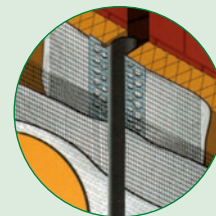

## Hálós sarokdilataációs profil

Termékkód	Megnevezés	db/krt	fm/krt
22-HDS250	Hálós sarokdilataációs profil PVC - 2,5 fm/db	25	62,5

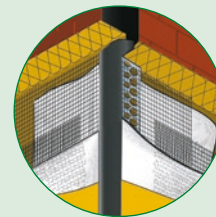

# Homlokzati hőszigetelés tartozékai

Falazóanyag kategóriák: **A** - beton  
**B** - tömör tégl  
**C** - üreges tégl  
**D** - könnyű - adalékanyagos beton  
**E** - pórusbeton



## 23\* Dúbelek



### WKRET-MET LTX műanyag dúbel, műanyag beütőszöggel

Polisztirol (EPS) lapok rögzítésére  
 Felhasználási kategóriák: A, B, C, D, E  
 Polipropilén dúbel, üvegszál erősítésű poliamid szög  
 Dúbelátmérő: 10 mm, Tányérátmérő: 60 mm  
 Rögzítési mélység: 30 mm/A,B,C,D; 50 mm/E kategória

Termékkód	Megnevezés	db/dob
231-DL10*070	Műanyag dúbel műanyag beütőszöggel LTX - 10 x 70 mm	200
231-DL10*090	Műanyag dúbel műanyag beütőszöggel LTX - 10 x 90 mm	200
231-DL10*110	Műanyag dúbel műanyag beütőszöggel LTX - 10 x 110 mm	200
231-DL10*120	Műanyag dúbel műanyag beütőszöggel LTX - 10 x 120 mm	200
231-DL10*140	Műanyag dúbel műanyag beütőszöggel LTX - 10 x 140 mm	200
231-DL10*160	Műanyag dúbel műanyag beütőszöggel LTX - 10 x 160 mm	200
231-DL10*180	Műanyag dúbel műanyag beütőszöggel LTX - 10 x 180 mm	200
231-DL10*200	Műanyag dúbel műanyag beütőszöggel LTX - 10 x 200 mm	200
231-DL10*220	Műanyag dúbel műanyag beütőszöggel LTX - 10 x 220 mm	100
231-DL10*260	Műanyag dúbel műanyag beütőszöggel LTX - 10 x 260 mm	100

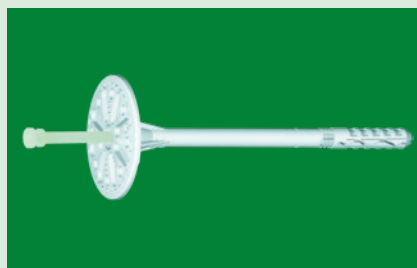

### WKRET-MET LMX műanyag dúbel, fém beütőszöggel

Polisztirol (EPS) és ásványgyapot (MW) lapok rögzítésére  
 Felhasználási kategóriák: A, B, C, D, E  
 Polipropilén dúbel, műanyagfejű fém szög  
 Dúbelátmérő: 10 mm, Tányérátmérő: 60 mm  
 Rögzítési mélység: 30 mm/A,B,C,D; 50 mm/E kategória

Termékkód	Megnevezés	db/dob
231-DLF10*090	Műanyag dúbel fém beütőszöggel LMX - 10 x 90 mm	200
231-DLF10*120	Műanyag dúbel fém beütőszöggel LMX - 10 x 120 mm	200
231-DLF10*140	Műanyag dúbel fém beütőszöggel LMX - 10 x 140 mm	200
231-DLF10*160	Műanyag dúbel fém beütőszöggel LMX - 10 x 160 mm	200
231-DLF10*180	Műanyag dúbel fém beütőszöggel LMX - 10 x 180 mm	200
231-DLF10*200	Műanyag dúbel fém beütőszöggel LMX - 10 x 200 mm	200
231-DLF10*220	Műanyag dúbel fém beütőszöggel LMX - 10 x 220 mm	100
231-DLF10*260	Műanyag dúbel fém beütőszöggel LMX - 10 x 260 mm	100

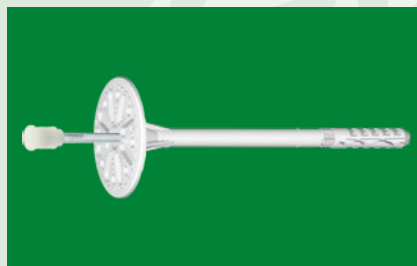

### WK THERM-S műanyag dúbel, fém behajtható szöggel

Polisztirol (EPS) és ásványgyapot (MW) lapok rögzítésére  
 Felhasználási kategóriák: A, B, C, D, E  
 Polietilén dúbel  
 Előszereelt, hőhídhatás-csökkentő acélszög, csavaros véggel,  
 műanyag szögfej - csavarfej kialakítás: TORX T40  
 Dúbelátmérő: 8 mm, Tányérátmérő: 60 mm  
 Rögzítési mélység: 25 mm/A,B,C,D ; 65 mm/E kategória

Termékkód	Megnevezés	db/dob
231-WKT8*135	Dúbel fém behajtható szöggel WK THERM-S - 8 x 135 mm	200
231-WKT8*155	Dúbel fém behajtható szöggel WK THERM-S - 8 x 155 mm	200
231-WKT8*175	Dúbel fém behajtható szöggel WK THERM-S - 8 x 175 mm	200
231-WKT8*195	Dúbel fém behajtható szöggel WK THERM-S - 8 x 195 mm	200
231-WKT8*215	Dúbel fém behajtható szöggel WK THERM-S - 8 x 215 mm	100
231-WKT8*235	Dúbel fém behajtható szöggel WK THERM-S - 8 x 235 mm	100
231-WKT8*255	Dúbel fém behajtható szöggel WK THERM-S - 8 x 255 mm	100
231-WKT8*275	Dúbel fém behajtható szöggel WK THERM-S - 8 x 275 mm	100
231-WKT8*295	Dúbel fém behajtható szöggel WK THERM-S - 8 x 295 mm	100

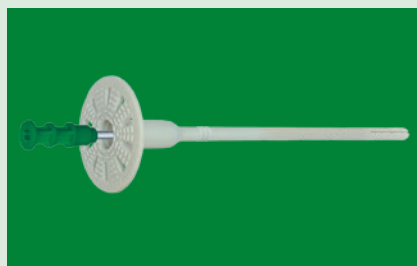

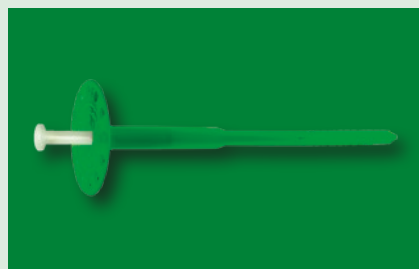

## EJOT H4eco műanyag dübel, műanyag beütő-, acél feszítőelemmel

Minden szigetelőanyag-típus rögzítésére, beton, tömör- és üregestéglá, könnyű-adalékanyagos beton, pórusbeton falazatokra

Felhasználási kategóriák: A, B, C, D, E

Előszereelt műanyag/acél feszítő- és beütőelem

A flexibilis tányér garantálja az optimális tányérpozíciót, még a ferdén elkészített dübelfuratokban is

Dübelátmérő: 8 mm, Tányérátmérő: 60 mm, Szín: zöld

Rögzítési mélység: 25 mm: A, B, C - 65 mm: D, E kategóriák esetén

Termékkód	Megnevezés	db/dob
232-H4ECO135	EJOT H4eco acél feszítőelemes műanyag dübel - 135 mm	100
232-H4ECO155	EJOT H4eco acél feszítőelemes műanyag dübel - 155 mm	100
232-H4ECO175	EJOT H4eco acél feszítőelemes műanyag dübel - 175 mm	100
232-H4ECO195	EJOT H4eco acél feszítőelemes műanyag dübel - 195 mm	100
232-H4ECO215	EJOT H4eco acél feszítőelemes műanyag dübel - 215 mm	100
232-H4ECO235	EJOT H4eco acél feszítőelemes műanyag dübel - 235 mm	100
232-H4ECO255	EJOT H4eco acél feszítőelemes műanyag dübel - 255 mm	100
232-H4ECO275	EJOT H4eco acél feszítőelemes műanyag dübel - 275 mm	100
232-H4ECO295	EJOT H4eco acél feszítőelemes műanyag dübel - 295 mm	100
232-H4ECO315	EJOT H4eco acél feszítőelemes műanyag dübel - 315 mm	100
232-H4ECO335	EJOT H4eco acél feszítőelemes műanyag dübel - 335 mm	100
232-H4ECO355	EJOT H4eco acél feszítőelemes műanyag dübel - 355 mm	100

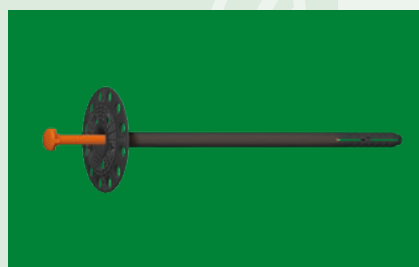

## EJOT IDK-N műanyag dübel, műanyag beütőszöggel

Polisztirol (EPS) lapok rögzítésére, beton, tömör- és üregestéglá falazatokra

Felhasználási kategóriák: A, B, C

Előszereelt, nagy szilárdságú, üvegszál erősítésű műanyag beütőszög

Hőhidhatás-mentes

Dübelátmérő: 8 mm, Tányérátmérő: 60 mm, Szín: fekete

Rögzítési mélység: 25 mm

Termékkód	Megnevezés	db/dob
232-IDKN075	EJOT IDK-N 8/60 műanyag beütőszöges dübel - 75 mm	200
232-IDKN095	EJOT IDK-N 8/60 műanyag beütőszöges dübel - 95 mm	200
232-IDKN115	EJOT IDK-N 8/60 műanyag beütőszöges dübel - 115 mm	200
232-IDKN135	EJOT IDK-N 8/60 műanyag beütőszöges dübel - 135 mm	200
232-IDKN155	EJOT IDK-N 8/60 műanyag beütőszöges dübel - 155 mm	200
232-IDKN175	EJOT IDK-N 8/60 műanyag beütőszöges dübel - 175 mm	200
232-IDKN195	EJOT IDK-N 8/60 műanyag beütőszöges dübel - 195 mm	100
232-IDKN215	EJOT IDK-N 8/60 műanyag beütőszöges dübel - 215 mm	100
232-IDKN235	EJOT IDK-N 8/60 műanyag beütőszöges dübel - 235 mm	100

# Homlokzati hőszigetelés tartozékai

**EJOT®**



## EJOT STR U 2G önsüllyesztő dübel

Minden szigetelőanyag-típus rögzítésére, bármilyen falszerkezetre

Felhasználási kategóriák: A, B, C, D, E

Előszereelt, acél csavar - csavarfejkialakítás: TORX TX30

A telepítőszerszám segítségével a dübeleket a szigetelőanyagba süllyesztik

Önsüllyesztő alkalmazás: STR tárcsa felhasználásával

Felületszerelt alkalmazás: STR polisztirol dugó felhasználásával

Süllyesztett szereléssel hőhidmentes megoldás

Legkisebb rögzítési mélység, legnagyobb terhelhetőség, legkevesebb dübelfelhasználás

Dübelátmérő: 8 mm, Tányérátmérő: 60 mm

Rögzítési mélység: betonban, tömör- és üreges téglában 25 mm pórusbetonban 65 mm

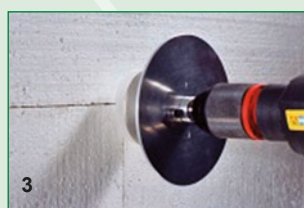

Termékkód	Megnevezés	db/dob
233-STRU115	EJOT STR U 2G önsüllyesztő dübel - 8 x 115 mm	100
233-STRU135	EJOT STR U 2G önsüllyesztő dübel - 8 x 135 mm	100
233-STRU155	EJOT STR U 2G önsüllyesztő dübel - 8 x 155 mm	100
233-STRU175	EJOT STR U 2G önsüllyesztő dübel - 8 x 175 mm	100
233-STRU195	EJOT STR U 2G önsüllyesztő dübel - 8 x 195 mm	100
233-STRU215	EJOT STR U 2G önsüllyesztő dübel - 8 x 215 mm	100
233-STRU235	EJOT STR U 2G önsüllyesztő dübel - 8 x 235 mm	100
233-STRU255	EJOT STR U 2G önsüllyesztő dübel - 8 x 255 mm	100
233-STRU275	EJOT STR U 2G önsüllyesztő dübel - 8 x 275 mm	100
233-STRU295	EJOT STR U 2G önsüllyesztő dübel - 8 x 295 mm	100
233-STRU315	EJOT STR U 2G önsüllyesztő dübel - 8 x 315 mm	100
233-STRU335	EJOT STR U 2G önsüllyesztő dübel - 8 x 335 mm	100
233-STRU355	EJOT STR U 2G önsüllyesztő dübel - 8 x 355 mm	100
233-STRU375	EJOT STR U 2G önsüllyesztő dübel - 8 x 375 mm	100
233-STRU395	EJOT STR U 2G önsüllyesztő dübel - 8 x 395 mm	100
233-STRU415	EJOT STR U 2G önsüllyesztő dübel - 8 x 415 mm	100
233-STRU435	EJOT STR U 2G önsüllyesztő dübel - 8 x 435 mm	100
233-STRU455	EJOT STR U 2G önsüllyesztő dübel - 8 x 455 mm	100



## STR - tartozékok

Termékkód	Megnevezés	db/dob
233-STRTOOL	EJOT STR tool 2G telepítő szerszám	1
<b>Felületi szereléshez:</b>		
233-STRUBIT200	EJOT STR behajtóhegy BIT TX30 STRU-hoz - 1/4" x 200 mm	1
233-STRD	EJOT STR dugó EPS - fehér polisztirol	500
<b>Süllyesztett szereléshez:</b>		
233-STRTF	EJOT STR tárcsa EPS - 60 mm - fehér polisztirol	100
233-STRTG	EJOT STR tárcsa EPS - 60 mm - grafitiszürke polisztirol	100
233-STRTGY	EJOT STR tárcsa MW - 60 mm - ásványgyapot	100

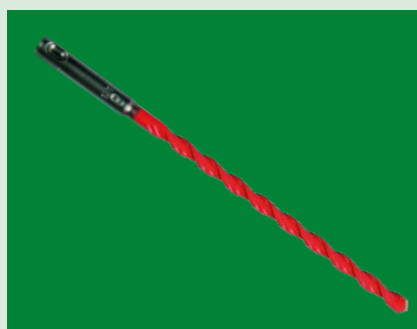

## SDS - Plus fúrószár

Ütvefúrás nélkül használandó (KARAT) fúrószár roncsolásmentes dübelfuratok készítéséhez, üreges építőanyagokban

Termékkód	Megnevezés	db/cs
233-KARF08*210	KARAT fúrószár üreges téglához, SDS - 8 x 210/150 mm	1
233-KARF08*260	KARAT fúrószár üreges téglához, SDS - 8 x 260/200 mm	1
233-KARF08*310	KARAT fúrószár üreges téglához, SDS - 8 x 310/250 mm	1
233-KARF08*450	KARAT fúrószár üreges téglához, SDS - 8 x 450/400 mm	1
233-KARF10*160	KARAT fúrószár üreges téglához, SDS - 10 x 160/100 mm	1
233-KARF10*260	KARAT fúrószár üreges téglához, SDS - 10 x 260/200 mm	1

# Homlokzati hőszigetelés tartozékai



## Polisztirol maró

Termékkód	Megnevezés	db/cs
233-PSZM70	EJOT polisztirol maró - 70 mm	1
233-PSZP70	EJOT polisztirol pogácsa - 70 mm	200

## 24\* Lábazati indító profilok és tartozékai

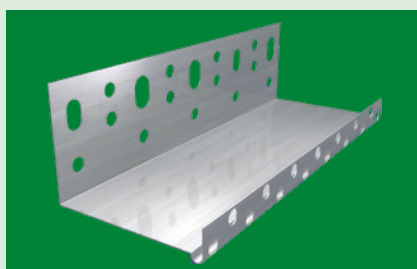

### Lábazati indító profil

Termékkód	Megnevezés	fm/ktg	fm/raklap
241-KLEK02	EKO Alu lábazati indító profil - 0,5 x 20 mm - 2,5 fm/db	50	2 000
241-KLEK03	EKO Alu lábazati indító profil - 0,5 x 30 mm - 2,5 fm/db	50	2 000
241-KLEK04	EKO Alu lábazati indító profil - 0,5 x 40 mm - 2,5 fm/db	50	2 000
241-KLEK05	EKO Alu lábazati indító profil - 0,5 x 50 mm - 2,5 fm/db	50	2 000
241-KLEK06	EKO Alu lábazati indító profil - 0,5 x 60 mm - 2,5 fm/db	50	2 000
241-KLEK07	EKO Alu lábazati indító profil - 0,5 x 70 mm - 2,5 fm/db	50	2 000
241-KLEK08	EKO Alu lábazati indító profil - 0,5 x 80 mm - 2,5 fm/db	50	2 000
241-KLEK10	EKO Alu lábazati indító profil - 0,5 x 100 mm - 2,5 fm/db	50	1 500
241-KLEK12	EKO Alu lábazati indító profil - 0,5 x 120 mm - 2,5 fm/db	50	1 500
241-LIP05	Alu lábazati indító profil - 0,6 x 50 mm - 2,5 fm/db	50	2 000
241-LIP06	Alu lábazati indító profil - 0,6 x 60 mm - 2,5 fm/db	50	2 000
241-LIP07	Alu lábazati indító profil - 0,6 x 70 mm - 2,5 fm/db	50	2 000
241-LIP08	Alu lábazati indító profil - 0,6 x 80 mm - 2,5 fm/db	50	2 000
241-LIP09	Alu lábazati indító profil - 0,8 x 90 mm - 2,5 fm/db	50	2 000
241-LIP10	Alu lábazati indító profil - 0,8 x 100 mm - 2,5 fm/db	50	1 500
241-LIP11	Alu lábazati indító profil - 0,8 x 110 mm - 2,5 fm/db	50	1 500
241-LIP12	Alu lábazati indító profil - 0,8 x 120 mm - 2,5 fm/db	50	1 500
241-LIP13	Alu lábazati indító profil - 0,8 x 130 mm - 2,5 fm/db	25	1 000
241-LIP14	Alu lábazati indító profil - 0,8 x 140 mm - 2,5 fm/db	25	1 000
241-LIP15	Alu lábazati indító profil - 0,8 x 150 mm - 2,5 fm/db	25	1 000
241-LIP16	Alu lábazati indító profil - 0,8 x 160 mm - 2,5 fm/db	25	1 000
241-LIP17	Alu lábazati indító profil - 1 x 170 mm - 2,5 fm/db	25	1 000
241-LIP18	Alu lábazati indító profil - 1 x 180 mm - 2,5 fm/db	25	1 000
241-LIP19	Alu lábazati indító profil - 1 x 190 mm - 2,5 fm/db	25	1 000
241-LIP20	Alu lábazati indító profil - 1 x 200 mm - 2,5 fm/db	25	1 000
241-LIP21	Alu lábazati indító profil - 1 x 210 mm - 2,5 fm/db	25	500
241-LIP22	Alu lábazati indító profil - 1 x 220 mm - 2,5 fm/db	25	500
241-LIP23	Alu lábazati indító profil - 1 x 230 mm - 2,5 fm/db	25	500
241-LIP24	Alu lábazati indító profil - 1 x 240 mm - 2,5 fm/db	25	500
241-LIP25	Alu lábazati indító profil - 1 x 250 mm - 2,5 fm/db	25	500
241-LIP30	Alu lábazati indító profil - 1 x 300 mm - 2,5 fm/db	25	500

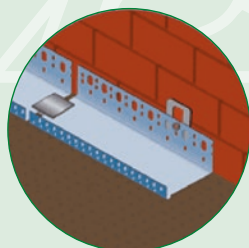
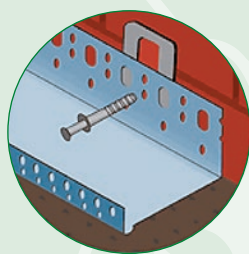

### Hézagkiegyenlítő és illesztő elem

Lábazati indító profilok rögzítésénél a falfelületek egyenetlenségeinek megszüntetésére, valamint a profilok toldásához használatos műanyag tartozékok



Termékkód	Megnevezés	db/cs
242-AS3	EJOT hézagkiegyenlítő elem - 3 mm	100
242-AS5	EJOT hézagkiegyenlítő elem - 5 mm	100
242-AS8	EJOT hézagkiegyenlítő elem - 8 mm	100
242-AS10	EJOT hézagkiegyenlítő elem - 10 mm	100
242-HKL3	Hézagkiegyenlítő elem - 3 mm	50
242-HKL5	Hézagkiegyenlítő elem - 5 mm	50
242-HKL8	Hézagkiegyenlítő elem - 8 mm	50
242-HKL10	Hézagkiegyenlítő elem - 10 mm	50
242-PV30	EJOT illesztő elem lábazati indító profilhoz (toldó)	100





# Homlokzati hőszigetelés tartozékai

## 25\* Egyéb tartozékok hőszigeteléshez, homlokzathoz

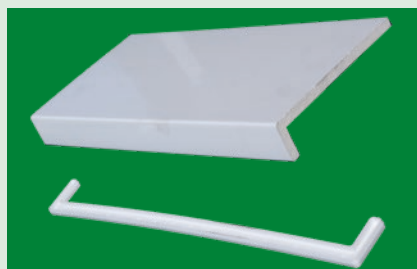

### Fehér műanyag párkány, beltéri és kültéri felhasználásra

Hosszúság: 6 fm/szál; rendelésre méretre vágva

Termékkód	Megnevezés
251-KFF15	PZ606 fényes habosított műanyag párkány - 15 cm - fehér
251-KFF20	PZ606 fényes habosított műanyag párkány - 20 cm - fehér
251-KFF25	PZ606 fényes habosított műanyag párkány - 25 cm - fehér
251-KFF30	PZ606 fényes habosított műanyag párkány - 30 cm - fehér
251-KFF35	PZ606 fényes habosított műanyag párkány - 35 cm - fehér
251-VKD40	Véglezáró PZ606 műanyag párkányhoz - dupla 40 cm

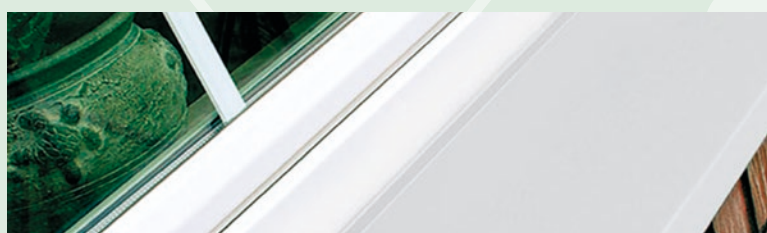

### Fehér műanyag szellőzőrács

Termékkód	Megnevezés	db/krt
252-STFSZR060	Fix fehér szellőzőrács, kerek - Ø 60 mm	100
252-STFSZR080	Fix fehér szellőzőrács, kerek - Ø 80 mm	100
252-STFSZR100	Fix fehér szellőzőrács, kerek - Ø 100 mm	100
252-STFSZR120	Fix fehér szellőzőrács, kerek - Ø 120 mm	70
252-STFSZR140	Fix fehér szellőzőrács, kerek - Ø 140 mm	50
252-STFSZR160	Fix fehér szellőzőrács, kerek - Ø 160 mm	50
252-STFSZR200	Fix fehér szellőzőrács, kerek - Ø 200 mm	30
252-STSZR12*36	Szellőzőrács, fehér szögletes - 12 x 36 cm	28
252-STSZR15*20	Szellőzőrács, fehér szögletes - 15 x 20 cm	50
252-STSZR15*38	Szellőzőrács, fehér szögletes - 15 x 38 cm	25
252-STSZR23*23	Szellőzőrács, fehér szögletes - 23 x 23 cm	30
252-STSZR23*43	Szellőzőrács, fehér szögletes - 23 x 43 cm	15
252-STSZR23*63	Szellőzőrács, fehér szögletes - 23 x 63 cm	10
252-SZR120/160	Állítható fehér szellőzőrács, kerek - Ø 120-160 mm	60
252-SZR63/125	Állítható fehér szellőzőrács, kerek - Ø 63-125 mm	100

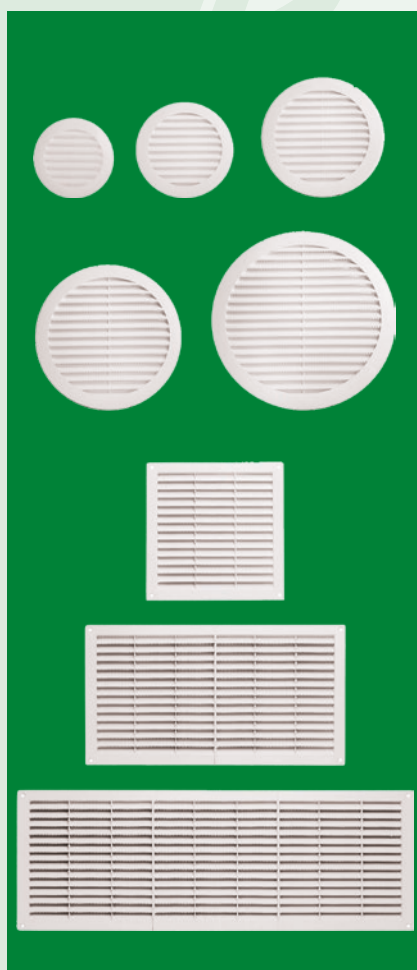

# Homlokzati hőszigetelés tartozékai

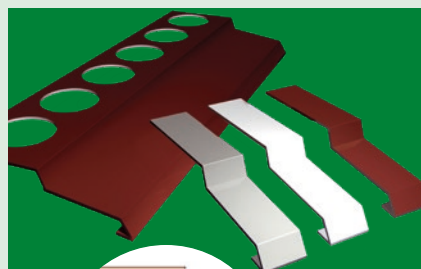

## Balkon profil

Különböző színű eloxált alumíniumból, vastagsága 0,63 mm

Termékkód	Megnevezés	db/krt	fm/krt
253-BP200B	Balkonprofil, eloxált alumínium - 2 fm/db - RAL8017 barna	30	60
253-BP200F	Balkonprofil, eloxált alumínium - 2 fm/db - RAL9010 fehér	30	60
253-BP200SZ	Balkonprofil, eloxált alumínium - 2 fm/db - RAL7001 szürke	30	60
253-BPCSB	Balkonprofil csatlakozó elem - RAL8017 barna		
253-BPCSF	Balkonprofil csatlakozó elem - RAL9010 fehér		
253-BPCSSZ	Balkonprofil csatlakozó elem - RAL7001 szürke		



## Rögzítőtárcsa

őszigetelő lapok rögzítésére OSB, faforgácslap felületekhez

Termékkód	Megnevezés	db/dob
253-DKT1000	Rögzítőtárcsa kupakkal - 5,2 x 60 mm	1 000
253-DT1000	Rögzítőtárcsa kupak nélkül - 5,2 x 60 mm	1 000

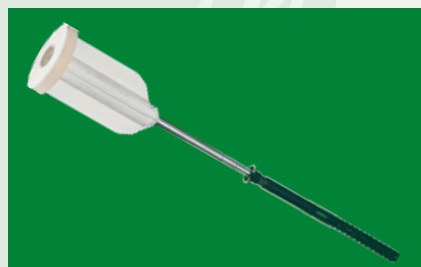

## EJOT Iso-Dart rögzítőkészlet

Polisztirol-, ásványgyapot- vagy ásványi habból készült homlokzati hőszigetelő rendszerekhez alkalmazható rögzítőelem, kisebb-, illetve közepes súlyú épületkiegészítők utólagos felszereléséhez.

Ajánlott terhelhetőség: rögzítési pontonként max. 15 kg

Termékkód	Megnevezés	db/dob
253-ISOD100	EJOT Iso-Dart rögzítőkészlet - 100 mm vastag hőszigetelő laphoz	10
253-ISOD120	EJOT Iso-Dart rögzítőkészlet - 120 mm vastag hőszigetelő laphoz	10
253-ISOD140	EJOT Iso-Dart rögzítőkészlet - 140 mm vastag hőszigetelő laphoz	10
253-ISOD160	EJOT Iso-Dart rögzítőkészlet - 160 mm vastag hőszigetelő laphoz	10
253-ISOD180	EJOT Iso-Dart rögzítőkészlet - 180 mm vastag hőszigetelő laphoz	10
253-ISOD200	EJOT Iso-Dart rögzítőkészlet - 200 mm vastag hőszigetelő laphoz	10
253-ISOD220	EJOT Iso-Dart rögzítőkészlet - 220 mm vastag hőszigetelő laphoz	10
253-ISOD240	EJOT Iso-Dart rögzítőkészlet - 240 mm vastag hőszigetelő laphoz	10
253-ISOD260	EJOT Iso-Dart rögzítőkészlet - 260 mm vastag hőszigetelő laphoz	10

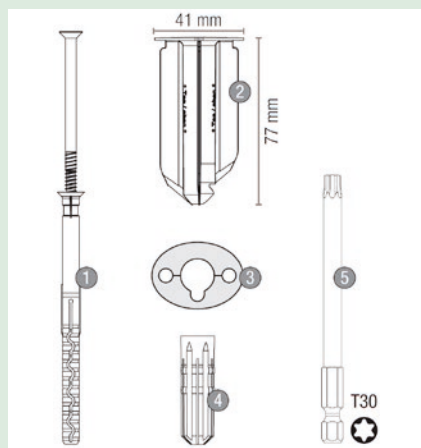

## Spiráldűbel

Egyszerű rögzítési lehetőség, a már elkészült polisztirol hőszigetelő rendszerre. Kisebbséggel tárgyak rögzítésére a rendszer teljes átfúrása nélkül.

Termékkód	Megnevezés	db/cs
253-SDP26*50	Önfúró spiráldűbel polisztirolhoz - 26 x 50 mm	100
253-SDP28*75	Önfúró spiráldűbel polisztirolhoz - 28 x 75 mm	100

## 31. Catnic beltéri vakolóprofilok

A Catnic vakolóprofilok 275 g/m<sup>2</sup>-es cinkbevonatú 0,6 mm vastagságú acélszalagból készülnek

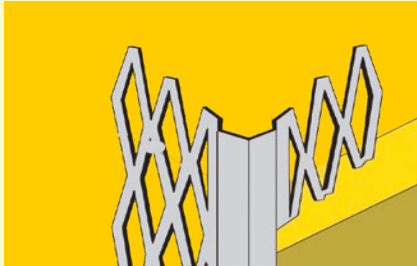

### Beltéri sarokvédő vakolóprofil

Termékkód	Megnevezés	db/ktg	fm/ktg
31-BS275	Sarokvédő acél vakolóprofil 0,6 mm - 2,75 fm/db	25	68,75
31-BS300	Sarokvédő acél vakolóprofil 0,6 mm - 3 fm/db	25	75

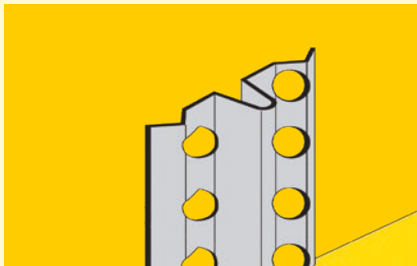

### Gyorsvakoló vezetőprofil

Termékkód	Megnevezés	db/ktg	fm/ktg
31-6BV275	Gyorsvakoló vezetőprofil - 6 mm - 2,75 fm/db	50	137,5
31-6BV300	Gyorsvakoló vezetőprofil - 6 mm - 3 fm/db	50	150
31-10BV275	Gyorsvakoló vezetőprofil - 10 mm - 2,75 fm/db	50	137,5
31-10BV300	Gyorsvakoló vezetőprofil - 10 mm - 3 fm/db	50	150

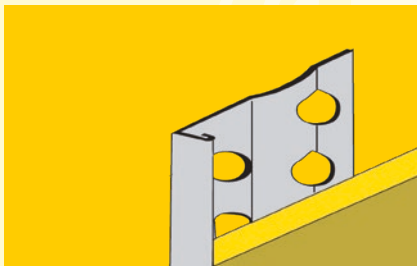

### Beltéri vakolatelválasztó profil

Vakolatlezáró, illetve elválasztó profil élekhez és a különböző anyagból készült felületek elválasztására

Termékkód	Megnevezés	db/ktg	fm/ktg
31-6BE300	Vakolatelválasztó profil - 6 mm - 3 fm/db	25	75
31-9BE300	Vakolatelválasztó profil - 9 mm - 3 fm/db	25	75

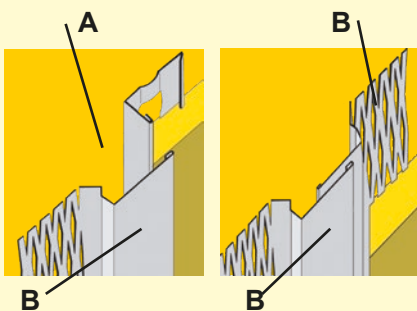

### Beltéri dilatációs profil

Az A és B jelű beltéri profilok különböző párosításával és elhelyezésével mező, illetve sarokdilatációmegoldására

Termékkód	Megnevezés	db/ktg	fm/ktg
31-BDA300	Beltéri dilatációs vakolóprofil A - 3 fm/db	25	75
31-BDB300	Beltéri dilatációs vakolóprofil B - 3 fm/db	25	75



### Beltéri íves élvédő profil

Termékkód	Megnevezés	db/krt	fm/krt
31-BI295	Ívre hajlítható beltéri vakolóprofil - 2,95 fm/db	40	118

## 32. Catnic kültéri vakolóprofilok



A kültéri vakolóprofilok ütésálló, kemény fehér PVC bevonattal rendelkeznek, mely az esztétikus megjelenés mellett tökéletes korrózióvédelmet biztosít.  
A PVC-t a vakolat megszáradása előtt le kell törölni!



### Kültéri sarokprofil PVC éllel

Termékkód	Megnevezés	db/ktg	fm/ktg
32-KS300	Kültéri sarokvakoló profil látszó PVC éllel - 3 fm/db	15	45

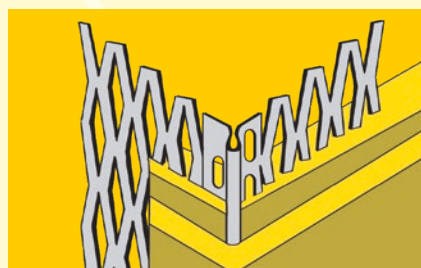

### Kültéri sarokprofil bevakolható éllel

Termékkód	Megnevezés	db/ktg	fm/ktg
32-KS301	Kültéri sarokprofil bevakolható éllel - 3 fm/db	15	45

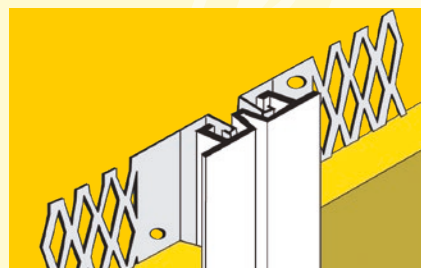

### Kültéri meződilataációs profil

Termékkód	Megnevezés	db/ktg	fm/ktg
32-KDM300	Kültéri meződilataációs vakolóprofil - 3 fm/db	10	30

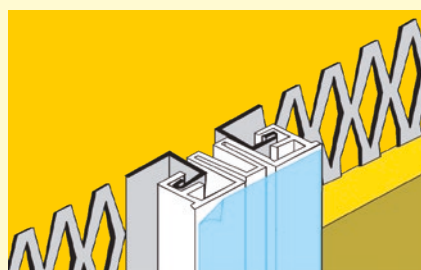

### Kültéri univerzális dilataációs profil

Kültéri mező és tetszőleges sarokdilataáció kialakítására, flexibilis középrésszel  
Bármilyen helyzetben (függőleges, vízszintes) beépíthető  
Beépítés után a védőfólia eltávolítandó!

Termékkód	Megnevezés	db/ktg	fm/ktg
32-KDU300	Kültéri univerzális dilataációs vakolóprofil - 3 fm/db	5	15

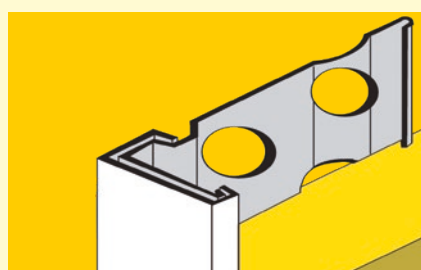

### Kültéri vakolatelválasztó profil

Termékkód	Megnevezés	db/ktg	fm/ktg
32-14KE300	Vakolatelválasztó profil PVC bevonattal - 14 mm - 3 fm/db	25	75
32-20KE300	Vakolatelválasztó profil PVC bevonattal - 20 mm - 3 fm/db	25	75

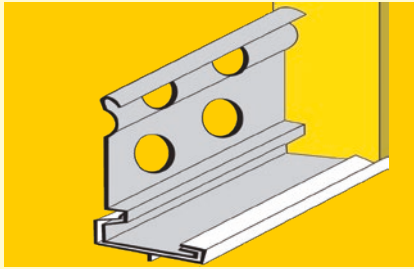

## Kültéri lábazati vízorros profil

Termékkód	Megnevezés	db/ktg	fm/ktg
32-14KL300	Lábazati vízorros profil PVC bevonattal - 14 mm - 3 fm/db	25	75
32-20KL300	Lábazati vízorros profil PVC bevonattal - 20 mm - 3 fm/db	25	75



## Kültéri íves élvédő profil

Termékkód	Megnevezés	db/ktg	fm/ktg
32-KI295	Ívre hajlítható kültéri vakolóprofil PVC éllel - 2,95 fm/db	25	73,75

## 33. EKO vakolóprofilok

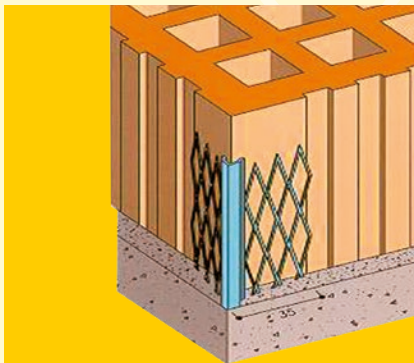

## EKO beltéri sarokvédő vakolóprofil

Anyag: 0,45 mm vastag, 200 g/m<sup>2</sup> horganyzott acélszalag

Termékkód	Megnevezés	db/ktg	fm/ktg
33-EBS270	EKO beltéri sarokvédő vakolóprofil - 2,7 fm/db	30	81
33-EBS300	EKO beltéri sarokvédő vakolóprofil - 3 fm/db	30	90

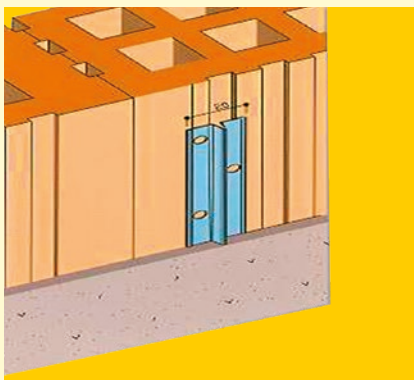

## EKO gyorsvakoló vezetőprofil

Anyag: 0,4 mm vastag, 200 g/m<sup>2</sup> horganyzott acélszalag

Termékkód	Megnevezés	db/ktg	fm/ktg
33-E6BV300	EKO gyorsvakoló vezetőprofil - 6 mm - 3 fm/db	50	150

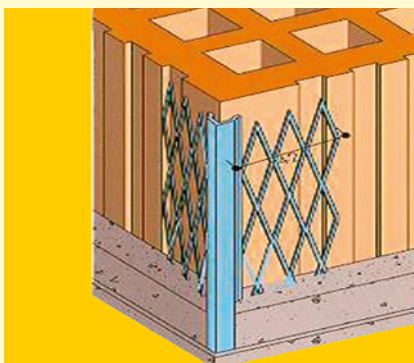

## EKO kültéri sarokvédő vakolóprofil

Anyag: 0,5 mm vastag, 275 g/m<sup>2</sup> horganyzott acélszalag

Termékkód	Megnevezés	db/ktg	fm/ktg
33-EKS301	EKO kültéri sarokvédő vakolóprofil - 3 fm/db	30	90

## 34. Egyéb vakolástechnikai termékek

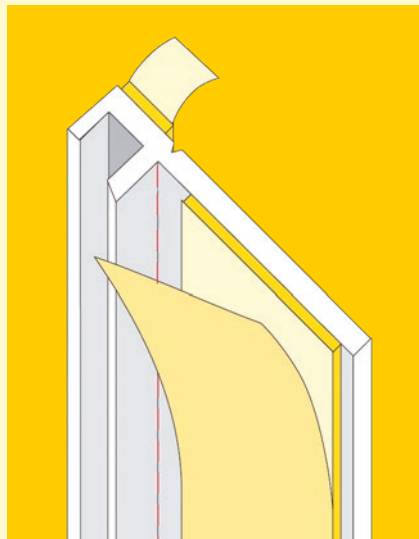

### Ablakcsatlakozó műanyag profil

Megakadályozza a repedésképződést a vakolat és a nyílászárók között  
Az ablakcsatlakozó profil ragasztósávval ellátott műanyag részt tartalmaz, melyhez a védőfólia ragasztószalag nélkül rögzíthető, a munka végén lepattintva roncsolásmentesen eltávolítható.

Termékkód	Megnevezés	db/ktg	fm/ktg
34-ACS240	Ablakcsatlakozó műanyag profil - 5 x 9 mm - 2,4 fm/db	30	72



### Vakolaterősítő üvegszövet (rabicháló)

Termékkód	Megnevezés	m <sup>2</sup> /tek	m <sup>2</sup> /raklap
34-KH	Kék vakolaterősítő üvegszövet /rabicháló/ - 110 g/m <sup>2</sup>	50	1500

## 41\* Tetőfedésnél használt fóliák és tartozékok

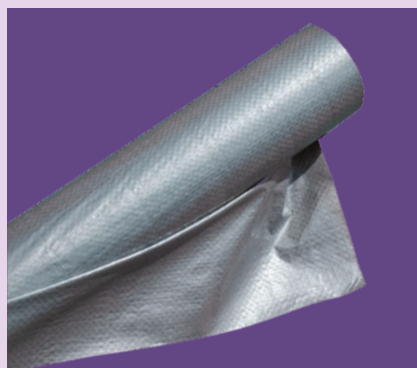

### Szőtt PE tetőfólia

PE alapanyagú szőtt tetőfóliák, kétszeresen átszellőztetett tetőkhöz  
 UV-stabilitás: max. 1 hónap  
 Hőállóság: megfelelő átszellőztetés mellett max. 70°C  
 Területsúly: kb. 100, 120, 75 g/m<sup>2</sup>

Termékkód	Megnevezés	m <sup>2</sup> /tek
411-IFS100	ISOFOL ezüst szőtt tetőfólia - 1,5 x 50 m	75
411-IFS100/2	ISOFOL ezüst szőtt tetőfólia - 1,5 x 25 m	37,5
411-IFSE120	ISOFOL ezüst szőtt, extraerős tetőfólia - 1,5 x 50 m	75
411-IFSE120/2	ISOFOL ezüst szőtt, extraerős tetőfólia - 1,5 x 25 m	37,5
411-SF75	SILVERFOL ezüst szőtt, ECO alátétfólia - 1,5 x 50 m	75

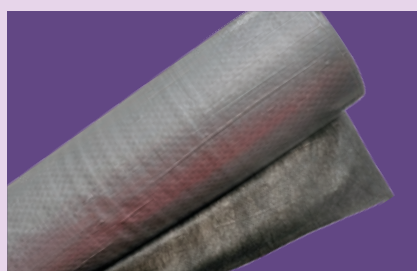

### Filccel kasírozott, szőtt PE tetőfólia

Nedvszívó képességű, nagy szakítószilárdságú szőtt tetőfólia  
 A filcréteg mérsékelten gátolja a páralecsapódást, növeli a párolgási felületet  
 Területsúly: kb. 140 g/m<sup>2</sup>

Termékkód	Megnevezés	m <sup>2</sup> /tek
411-IFF140	ISOFOL szőtt, filccel kasírozott tetőfólia - 1,5 x 50 m	75

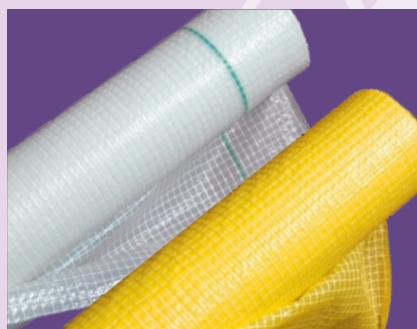

### Hálóerősítésű PE tetőfólia

Mikroperforált PE alapanyagú hálóerősítésű tetőfóliák, kétszeresen átszellőztetett tetőkhöz  
 UV-stabilitás: max. 1 hónap  
 Hőállóság: megfelelő átszellőztetés mellett max. 70°C  
 Területsúly: kb. 100, 120, 75 g/m<sup>2</sup>

Termékkód	Megnevezés	m <sup>2</sup> /tek
411-IFY100	ISOFOL sárga hálóerősítésű tetőfólia - 1,5 x 50 m	75
411-IFY100/2	ISOFOL sárga hálóerősítésű tetőfólia - 1,5 x 25 m	37,5
411-IFW120	ISOFOL fehér hálóerősítésű, extraerős tetőfólia - 1,5 x 50 m	75
411-YF75	YELLOWFOL sárga hálóerősítésű, ECO alátétfólia - 1,5 x 50 m	75

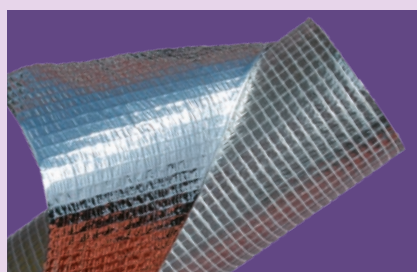

### Metalizált hálóerősítésű PE fólia

Nagy szilárdságú, hálóerősítésű metalizált PE fólia, hővisszaverő réteggel  
 Beltéri párazáráshoz, alátét fóliaként kétszeresen átszellőztetett tetőkhöz  
 Területsúly: kb. 125 g/m<sup>2</sup>

Termékkód	Megnevezés	m <sup>2</sup> /tek
411-IFA	ISOFOL alukasírozott, hálóerősítésű fólia - 1,5 x 50 m	75



### Metalizált szőtt PE fólia

Nagy szilárdságú, szőtt metalizált PE fólia, hővisszaverő réteggel  
 Beltéri párazáráshoz, alátét fóliaként kétszeresen átszellőztetett tetőkhöz  
 Területsúly: kb. 125 g/m<sup>2</sup>

Termékkód	Megnevezés	m <sup>2</sup> /tek
411-IFSA	ISOFOL-ALU-SILVER alukasírozott ezüst szőtt fólia - 1,5 x 50 m	75

# Tetőfedésnél használt termékek

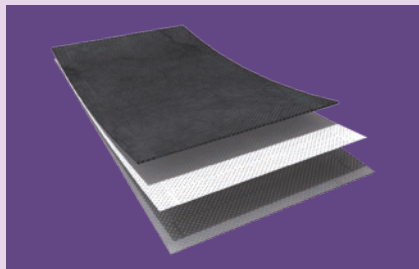

## 3 rétegű páraáteresztő tetőfólia

Egyszeres és kettős átszellőztetésű tetőkhöz egyaránt

Közvetlenül érintkezhet a hőszigeteléssel

Korlátozott víz- és UV-állósága miatt, minél rövidebb lefedési idő (max. 4 hét)

Extrém hőmérsékleteken (pl. lemezfedésnél) is használható, egyedi átszellőztetés megvalósításával

Rétegfelépítés: polipropilén -- vízzáró, páraáteresztő membrán -- polipropilén

Hőállóság: 70°C

Tűzállóság: E osztály

Vízpáraáteresztés / Sd /: 0,02 - 0,03 m



Termékkód	Megnevezés	m <sup>2</sup> /tek
412-EUF100	EUROFOL páraáteresztő tetőfólia - 100 g/m <sup>2</sup> - 1,5 x 50 m	75
412-EUF120	EUROFOL páraáteresztő tetőfólia - 120 g/m <sup>2</sup> - 1,5 x 50 m	75
412-EUF140	EUROFOL páraáteresztő tetőfólia - 140 g/m <sup>2</sup> - 1,5 x 50 m	75
412-EUF140TAPE	EUROFOL TAPE páraáteresztő tetőfólia ragasztóval - 140 g/m <sup>2</sup> - 1,5 x 50 m	75
412-EUF160	EUROFOL páraáteresztő tetőfólia - 160 g/m <sup>2</sup> - 1,5 x 50 m	75
412-EUF220TOP	EUROFOL 220TOP páraáteresztő tetőfólia - 220 g/m <sup>2</sup> - 1,5 x 50 m	75

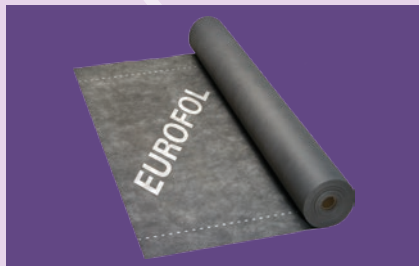

## 4 rétegű páraáteresztő tetőfólia

Vízzáró fólia sík fémlemez fedés alá, magas hőterhelésre, kimagasló páraáteresztő képességgel

Anyaga: polipropilén filc speciális műanyag rácsszerkezettel társítva

Termékkód	Megnevezés	m <sup>2</sup> /tek
412-EUFMET	EUROFOL METALLIC 4 rétegű tetőfólia - 1,5 x 25 m	37,5



## Páraáteresztő fólia homlokzathoz

Nem vízzáró fólia átszellőztetett, szerelt homlokzatokhoz

Anyaga: társított polipropilén filc

Termékkód	Megnevezés	m <sup>2</sup> /tek
412-EUFW	EUROFOL WALL páraáteresztő homlokzati fólia - 1,5 x 50 m	75

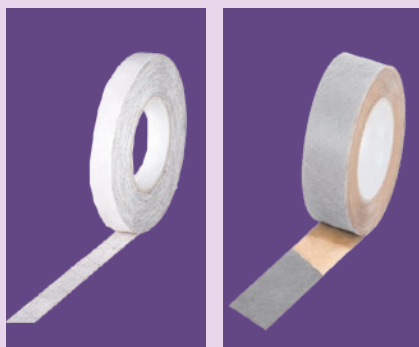

## Ragasztószalag páraáteresztő fóliákhoz

Páraáteresztő tetőfóliák javításához és áttörések, nyílások megoldására

Termékkód	Megnevezés	tek/krt	fm/krt
96-DUO20	Kétoldalú géllálagú extraerős ragasztószalag - 20 mm x 25 m	12	300
96-TBAND	Öntapadó páraáteresztő javítószalag - 50 mm x 25 m	12	300



# Tetőfedésnél használt termékek

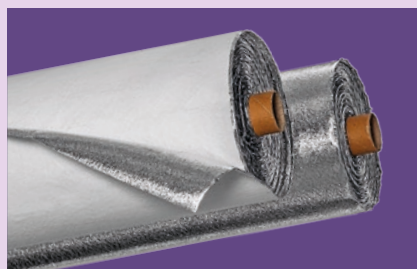

## Solflex LÉLEGZŐ fólia

A fólia egyik oldala - a nemezelt réteg - a páralecsapódást gátolja, illetve a párolgási felületet növeli. A másik oldala mikroperforált réteg, vízlepergető hatású, ezáltal megakadályozza a nedvesség bejutását a szigetelőanyagba. Tetőtér beépítésnél nem szükséges átszellőztetni a szigetelőanyag és a fólia közötti légrést. Alkalmazható fém szerkezetű épületekhez is.  
Anyagvastagság: 1,4 - 1,6 mm  
Területsúly: 193 g/m<sup>2</sup> +/- 10%  
Rétegfelépítés: Poliészter - AL - PE - PP

Termékkód	Megnevezés	m <sup>2</sup> /tek
412-SLF50	Solflex LÉLEGZŐ fólia - 120 cm széles	50



## Solflex NYÁR légpárnás fólia

4 rétegű vízzáró légpárnás tetőfólia normál átszellőztetett tetőkhöz  
A hővisszaverő felület a cserép felőli oldalon egységes, tükröző réteget képez.  
Anyagvastagság: 2,9 - 3,1 mm  
Területsúly: 125 g/m<sup>2</sup> +/- 2 g/m<sup>2</sup>  
Rétegfelépítés: Poliészter - AL - PE - légbuborékos PE

Termékkód	Megnevezés	m <sup>2</sup> /tek
412-SNY50	Solflex NYÁR légpárnás fólia - 120 cm széles	50



## Solflex TÉL párazáró fólia

3 rétegű metalizált párazáró fólia  
Fényesebb oldalával a lakótér felé kell elhelyezni  
Területsúly: 72 g/m<sup>2</sup> +/- 3 g/m<sup>2</sup>  
Rétegfelépítés: Poliészter - AL - PE

Termékkód	Megnevezés	m <sup>2</sup> /tek
412-ST50	Solflex TÉL párazáró fólia - 120 cm széles	50



## Hőtükrös légpárnás fólia

Metalizált légpárnás REFLEX fólia normál átszellőztetett tetőkhöz

Termékkód	Megnevezés	m <sup>2</sup> /tek
92-MLP50	REFLEX hőtükrös légpárnás fólia - 120 cm széles	50



## Hővisszaverő párazáró fólia

Metalizált hővisszaverő REFLEX fólia párazárásra

Termékkód	Megnevezés	m <sup>2</sup> /tek
92-MPZ50	REFLEX hőtükrös párazáró fólia - 120 cm széles	50



## Hőtükrös öntapadó ragasztószalag

Metalizált fóliák javításához, végtelenítéséhez, áttörések, nyílások megoldására

Termékkód	Megnevezés	tek/krt	fm/krt
92-APP50	Hőtükrös öntapadó aluszalag - 5 cm x 50 m	36	1 800
92-ASZ10	Papírhordozós öntapadó alumínium ragasztószalag - 10 cm x 45 m	12	540
92-ASZ5	Papírhordozós öntapadó alumínium ragasztószalag - 5 cm x 50 m	24	1 200

# Tetőfedésnél használt termékek

## 42\* Gerincelemek, szellőzők

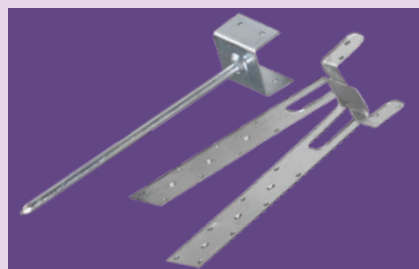

### Gerincléc-tartó

A taréj és élgerinc vezető lécének tartóeleme, horganyzott acélból

Termékkód	Megnevezés	db/krt
421-GLT50	Gerincléc-tartó - 50 mm	100
421-GLTU	Univerzális gerincléc-tartó	100



### Lüftomat univerzális kúpalátét

Műanyag szellőző idom, 200 mm szélességű PVC profilból, kétoldalon 75 mm hosszú polipropilén műsertével, lyukasztatott taréjjal a szellőzés biztosítására. A sérte meggátolja a csapóeső és porhó behatolását.

Termékkód	Megnevezés	fm/krt
421-LUA/A	Lüftomat univerzális kúpalátét - 1 m/db - antracit	32
421-LUA/T	Lüftomat univerzális kúpalátét - 1 m/db - téglavörös	32



### ROLL-O-MAT taréjelem

Alumíniumból készült taréjelem, mely perforációinak köszönhetően biztosítja a szellőzést. Könnyű alkalmazásához kétoldalon tapadó butyl-kaucsuk ragasztóréteggel van ellátva. Tökéletes illesztés és vízzárás.

Termékkód	Megnevezés	tek/krt	fm/krt
421-ROA	ROLL-O-MAT taréjelem - 280 mm - 5 fm/tek - antracit	5	25
421-ROB	ROLL-O-MAT taréjelem - 280 mm - 5 fm/tek - barna	5	25
421-ROT	ROLL-O-MAT taréjelem - 280 mm - 5 fm/tek - terrakotta (tégglavörös)	5	25
421-ROV	ROLL-O-MAT taréjelem - 280 mm - 5 fm/tek - vörös	5	25



### Szövetbetétes taréjelem

Páraáteresztő szövetbetétes taréjelem, mely biztosítja a szellőzést. Könnyű alkalmazásához kétoldalon tapadó butyl-kaucsuk ragasztóréteggel van ellátva. Tökéletes illesztés és vízzárás.

Termékkód	Megnevezés	tek/krt	fm/krt
421-STROA	Standard szövetes taréjelem - 310 mm - 5 fm/tek - antracit	4	20
421-STROB	Standard szövetes taréjelem - 310 mm - 5 fm/tek - barna	4	20
421-STROT	Standard szövetes taréjelem - 310 mm - 5 fm/tek - téglavörös	4	20

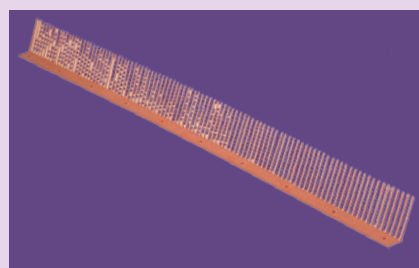

### Műanyag lezárófésű

Termékkód	Megnevezés	fm/kg	fm/krt
422-LFA	Műanyag lezárófésű - 1 m/db - antracit	25	200
422-LFB	Műanyag lezárófésű - 1 m/db - barna	25	200
422-LFT	Műanyag lezárófésű - 1 m/db - téglavörös	25	200

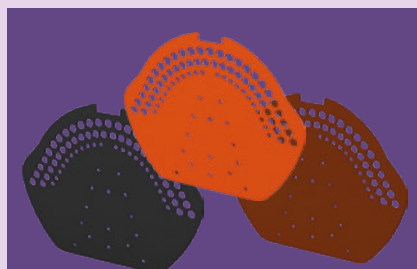

## Műanyag kúplezáró

Termékkód	Megnevezés	db/dob
422-MKL/A	Műanyag kúplezáró - antracit	50
422-MKL/B	Műanyag kúplezáró - barna	50
422-MKL/T	Műanyag kúplezáró - téglavörös	50

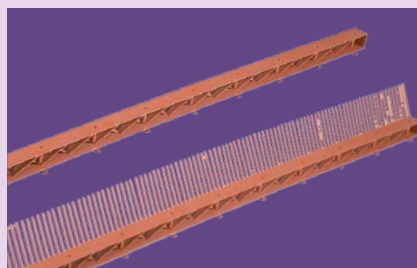

## Szellőzőléc

Termékkód	Megnevezés	db/krt	fm/krt
422-SZL/A	Szellőzőléc - 32 mm x 1 m - antracit	100	100
422-SZL/T	Szellőzőléc - 32 mm x 1 m - téglavörös	100	100
422-FSZL/A	Fésűs szellőzőléc - 85 mm x 1 m - antracit	50	50
422-FSZL/T	Fésűs szellőzőléc - 85 mm x 1 m - téglavörös	50	50



## PVC szellőzőszalag

Termékkód	Megnevezés	tek/krt	fm/krt
422-SZ10/A	PVC szellőzőszalag - 10 cm x 5 m - antracit	24	120
422-SZ10/B	PVC szellőzőszalag - 10 cm x 5 m - barna	24	120
422-SZ10/T	PVC szellőzőszalag - 10 cm x 5 m - téglavörös	24	120

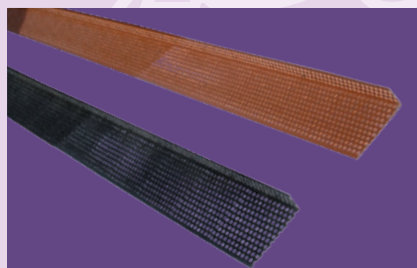

## PVC szellőzőprofil

Termékkód	Megnevezés	db/ktg	fm/ktg
422-SZP/A	PVC szellőzőprofil - 30 x 90 mm - 2,5 fm/db - antracit	20	50
422-SZP/B	PVC szellőzőprofil - 30 x 90 mm - 2,5 fm/db - barna	20	50
422-SZP/T	PVC szellőzőprofil - 30 x 90 mm - 2,5 fm/db - téglavörös	20	50

## Tetőfedésnél használt termékek

### 43. Hófogók, hóvágók, kúpcserép-rögzítők



#### Hófogó rács

Termékkód	Megnevezés	db/dob
43-HR120/T	Hófogó rács - 120 cm - téglavörös	12
43-HRKB/T	Hófogó rács konzol beton- és kerámiaacseréphez - téglavörös	10
43-HRKHHT/T	Hófogó rács konzol hódfarkú cseréphez, hosszú - téglavörös	10
43-HRKHRT/T	Hófogó rács konzol hódfarkú cseréphez, rövid - téglavörös	10
43-HRT/T	Hófogó rács toldó - téglavörös	10

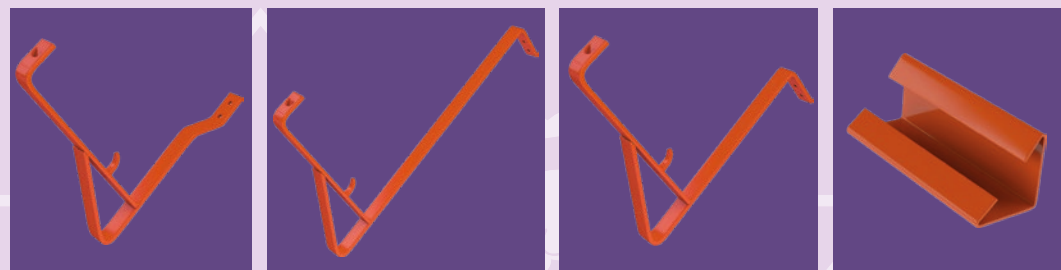
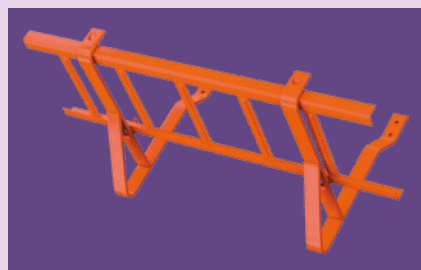

#### Hóvágó

Hóvágók anyaga: horganyzott, oldalán is festett acélszalag

Szín jelölések: **A** - antracit RAL7016  
**B** - barna RAL8017  
**T** - téglavörös RAL8004  
**V** - cserépvörös RAL3009

Termékkód	Megnevezés	db/dob
43-HVBT/szín	Hóvágó, egyenes végű - betoncseréphez - szín	50



Termékkód	Megnevezés	db/dob
43-HVCRB/szín	Hóvágó, hullámos végű - Creaton Balance - szín	50
43-HVCTW/szín	Hóvágó, hullámos végű - Twist - szín	50



Termékkód	Megnevezés	db/dob
43-HVL/3009	Hóvágó lemeztetőkhöz /Lindab/ - RAL3009	50
43-HVL/8004	Hóvágó lemeztetőkhöz /Lindab/ - RAL8004	50



#### Kúpcserép-rögzítő

Kúpcserép-rögzítő anyaga: porszórt alumínium

Termékkód	Megnevezés	db/dob
43-KRB/A	Kúpcseréprögzítő betoncseréphez - antracit	50
43-KRB/B	Kúpcseréprögzítő betoncseréphez - barna	50
43-KRB/T	Kúpcseréprögzítő betoncseréphez - téglavörös	50
43-KRK/T	Kúpcseréprögzítő kerámiaacseréphez - téglavörös	50

## 44\* Tetővilágítók, szegélyek, vápaelemek, egyéb



### Telitetős tetőkibúvó

Termékkód	Megnevezés	db/dob
441-TKT53*55	Telitetős horganyzott tetőkibúvó - 53 x 55 cm - natúr	1



### Tetővilágító

Termékkód	Megnevezés	db/dob
441-TV53*55N	Tetővilágító, horganyzott - 53 x 55 cm - natúr	1
441-TV53*55A	Tetővilágító, horganyzott, festett - 53 x 55 cm - antracit	1
441-TV53*55T	Tetővilágító, horganyzott, festett - 53 x 55 cm - téglavörös	1

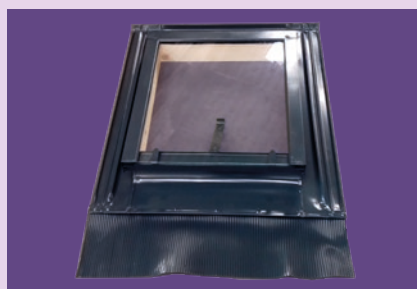
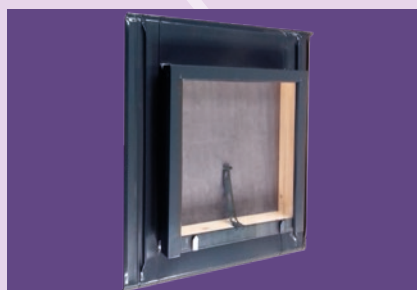

### Tetővilágító ólomköténnyel

Termékkód	Megnevezés	db/dob
441-TVO48*70A	Tetővilágító ólomköténnyel, festett alumínium - 48 x 70 cm - antracit	1
441-TVO48*70T	Tetővilágító ólomköténnyel, festett alumínium - 48 x 70 cm - téglavörös	1
441-TVO53*55A	Tetővilágító ólomköténnyel, horganyzott, festett - 53 x 55 cm - antracit	1
441-TVO53*55T	Tetővilágító ólomköténnyel, horganyzott, festett - 53 x 55 cm - téglavörös	1



## Tetőfedésnél használt termékek

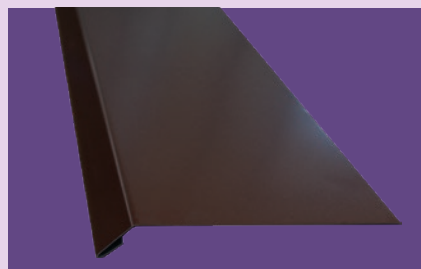

### Ereszszegély

Termékkód	Megnevezés	db/ktg	fm/ktg
442-ESZ20N	Ereszszegély, horganyzott - 20 cm ksz - 2 m/db - natúr	10	20
442-ESZ20A	Ereszszegély, színes alumínium - 20 cm ksz - 2 m/db - antracit	10	20
442-ESZ20B	Ereszszegély, színes alumínium - 20 cm ksz - 2 m/db - barna	10	20
442-ESZ20T	Ereszszegély, színes alumínium - 20 cm ksz - 2 m/db - téglavörös	10	20

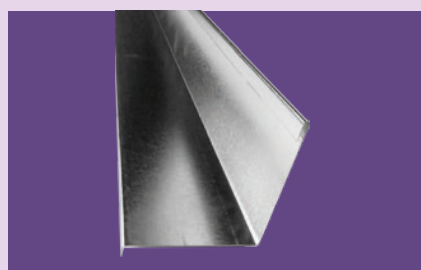

### Falszegély

Termékkód	Megnevezés	db/ktg	fm/ktg
442-FSZ25N	Falszegély, horganyzott - 25 cm ksz - 2 m/db - natúr	5	10
442-FSZ25A	Falszegély, színes alumínium - 25 cm ksz - 2 m/db - antracit	5	10
442-FSZ25B	Falszegély, színes alumínium - 25 cm ksz - 2 m/db - barna	5	10
442-FSZ25T	Falszegély, színes alumínium - 25 cm ksz - 2 m/db - téglavörös	5	10

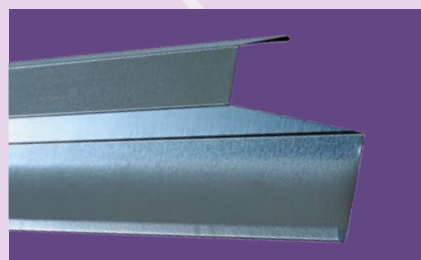

### Oromszegély

Termékkód	Megnevezés	db/ktg	fm/ktg
442-OSZ25N	Oromszegély, horganyzott - 25 cm ksz - 2 m/db - natúr	5	10
442-OSZ25A	Oromszegély, színes alumínium - 25 cm ksz - 2 m/db - antracit	5	10
442-OSZ25B	Oromszegély, színes alumínium - 25 cm ksz - 2 m/db - barna	5	10
442-OSZ25T	Oromszegély, színes alumínium - 25 cm ksz - 2 m/db - téglavörös	5	10

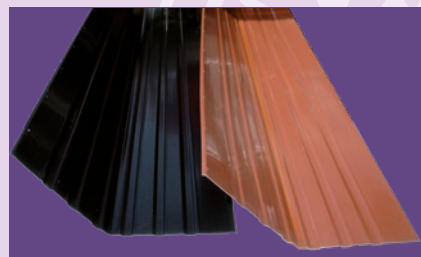

### Univerzális vápaelem

Termékkód	Megnevezés	db/dob	fm/dob
442-UVA/A	Univerzális alumínium vápaelem - 2 x 0,5 m - alumínium	10	20
442-UVA/T	Univerzális alumínium vápaelem - 2 x 0,5 m - téglavörös	10	20

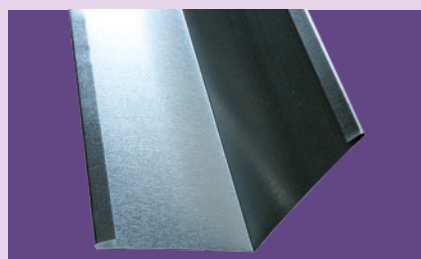

### Vápaelem (Hajlatbádóg)

Termékkód	Megnevezés	db/cs
442-V33N	Vápa, horganyzott - 33 cm ksz - 2 m/db - natúr	1

ksz = kiterített szélesség



### Vápatömítő szivacs

Termékkód	Megnevezés	fm/cs
442-VSZ/A	Vápatömítő szivacs - 3 cm x 6 cm x 1 m/db - antracit	200
442-VSZ/T	Vápatömítő szivacs - 3 cm x 6 cm x 1 m/db - téglavörös	200

## Tetőfedésnél használt termékek

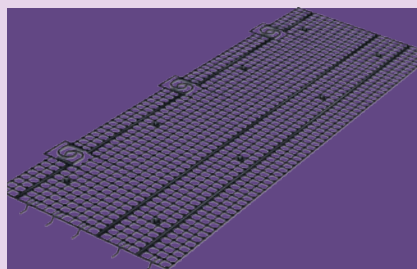

### Ereszcsatorna védő háló

Termékkód	Megnevezés	db/cs	fm/cs
443-EVH175	Ereszcsatorna védő háló, fekete - 17,5 x 60 cm	5	3

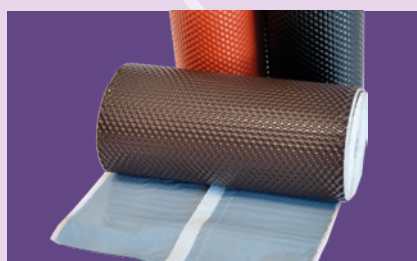

### Flexibilis kéményszegély

Termékkód	Megnevezés	tek/dob
443-FLEXA	Tekercses FLEX kéményszegély - 30 cm x 5 m - antracit	1
443-FLEXB	Tekercses FLEX kéményszegély - 30 cm x 5 m - barna	1
443-FLEXT	Tekercses FLEX kéményszegély - 30 cm x 5 m - téglavörös	1



### Állítható kéményszegély

Egyik irányban állítható

Termékkód	Megnevezés	db/dob
443-KSZ38N	Kéményszegély, horganyzott - 38 x 38/51 cm - natúr	1
443-KSZ38A	Kéményszegély, festett alumínium - 38 x 38/51 cm - antracit	1
443-KSZ38T	Kéményszegély, festett alumínium - 38 x 38/51 cm - téglavörös	1
443-KSZ51N	Kéményszegély, horganyzott - 51 x 38/51 cm - natúr	1
443-KSZ51A	Kéményszegély, festett alumínium - 51 x 38/51 cm - antracit	1
443-KSZ51T	Kéményszegély, festett alumínium - 51 x 38/51 cm - téglavörös	1

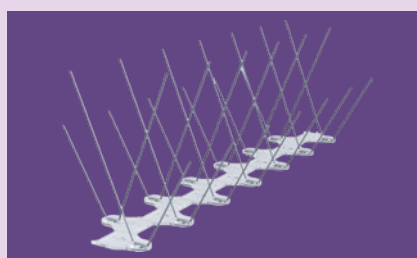

### Madárriasztó tűske

Termékkód	Megnevezés	db/cs	fm/cs	cs/dob	fm/dob
443-MRT	Madárriasztó tűske 33,5 cm - 6 x 33,5 x 11 cm	15	5,025	10	50,25

## Tetőfedésnél használt termékek

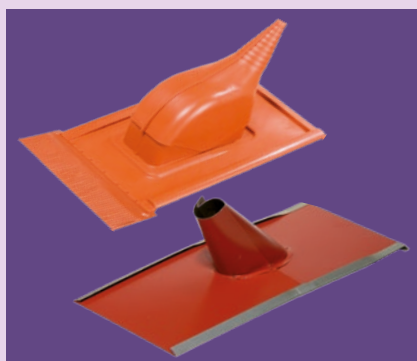

### Tetőkivezető

Termékkód	Megnevezés	db/dob
443-TKUNI/A	Műanyag, univerzális tetőkivezető - antracit	1
443-TKUNI/B	Műanyag, univerzális tetőkivezető - barna	1
443-TKUNI/T	Műanyag, univerzális tetőkivezető - téglavörös	1
443-TKV1/A	Alumínium tetőkivezető 1" - 22 x 48 cm - antracit	1
443-TKV1/B	Alumínium tetőkivezető 1" - 22 x 48 cm - barna	1
443-TKV1/T	Alumínium tetőkivezető 1" - 22 x 48 cm - téglavörös	1
443-TKV2/A	Alumínium tetőkivezető 2" - 22 x 48 cm - antracit	1
443-TKV2/B	Alumínium tetőkivezető 2" - 22 x 48 cm - barna	1
443-TKV2/T	Alumínium tetőkivezető 2" - 22 x 48 cm - téglavörös	1



### Tetőszellőző

Termékkód	Megnevezés	db/dob
443-TSZEL/A	Műanyag, univerzális tetőszellőző gégecsővel - antracit	1
443-TSZEL/B	Műanyag, univerzális tetőszellőző gégecsővel - barna	1
443-TSZEL/T	Műanyag, univerzális tetőszellőző gégecsővel - téglavörös	1

## Néhány tetőtartozék alkalmazása:

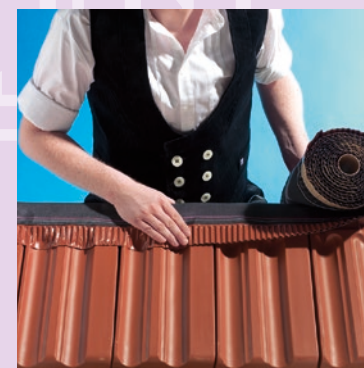



444. Padlásfeljárók



- 444-PF120/60** Összecsukható fa padlásfeljáró  
- 120 x 60 cm
- 444-PF120/70** Összecsukható fa padlásfeljáró  
- 120 x 70 cm
- 444-PF140/70** Összecsukható fa padlásfeljáró  
- 140 x 70 cm

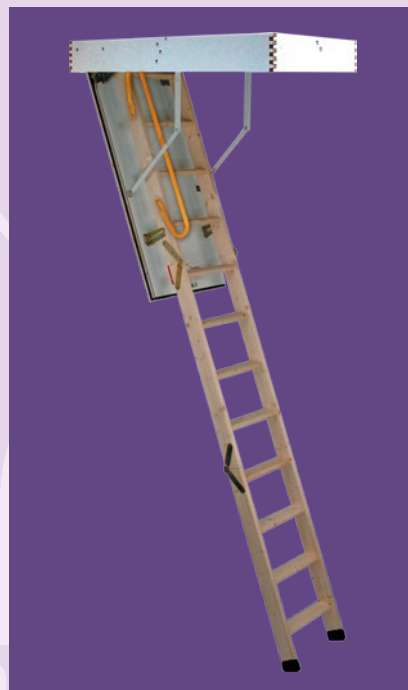

- 444-PFK120/60** Összecsukható fa padlásfeljáró, fém kapaszkodóval  
- 120 x 60 cm
- 444-PFK120/70** Összecsukható fa padlásfeljáró, fém kapaszkodóval  
- 120 x 70 cm
- 444-PFK140/70** Összecsukható fa padlásfeljáró, fém kapaszkodóval  
- 140 x 70 cm



- 444-PFPR120/60** PROFIL összecsukható, hőszigetelt, fa padlásfeljáró  
- 120 x 60 cm
- 444-PFPR120/70** PROFIL összecsukható, hőszigetelt, fa padlásfeljáró  
- 120 x 70 cm
- 444-PFPR140/70** PROFIL összecsukható, hőszigetelt, fa padlásfeljáró  
- 140 x 70 cm

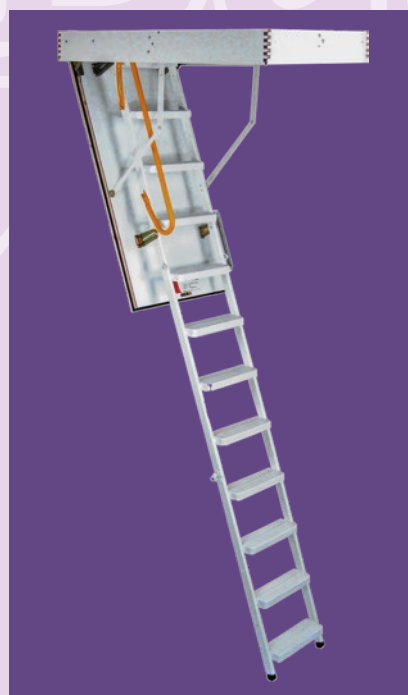

- 444-SPF120/60** STEEL összecsukható padlásfeljáró, acél létraszárral  
- 120 x 60 cm
- 444-SPF120/70** STEEL összecsukható padlásfeljáró, acél létraszárral  
- 120 x 70 cm

## Tetőfedésnél használt termékek



**444-SPFO90/60** ELEGANCE ollós szerkezetű padlásfeljáró  
- 90 x 60 cm

**444-SPFO90/70** ELEGANCE ollós szerkezetű padlásfeljáró  
- 90 x 70 cm



**444-SPFT120/60** EUROFIRE tűzgátló fa padlásfeljáró  
- 120 x 60 cm

**444-SPFT120/70** EUROFIRE tűzgátló fa padlásfeljáró  
- 120 x 70 cm



**444-SPFTA120/60** ARCTICFIRE tűzálló fém padlásfeljáró  
- 120 x 60 cm

**444-SPFTA120/70** ARCTICFIRE tűzálló fém padlásfeljáró  
- 120 x 70 cm

**444-SPFTA140/70** ARCTICFIRE tűzálló fém padlásfeljáró  
- 140 x 70 cm

## 45. Bitumenes hullámlemez és tartozékok

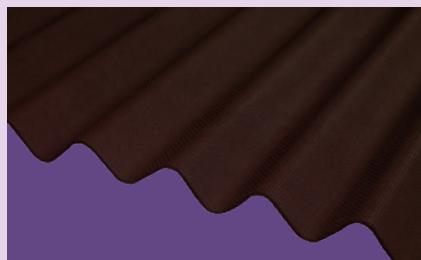

### BITU-LINE bitumenes hullámlemez

Cellulózrost alapanyagú préselt, bitumennel átítatott termékek, UV-álló festett felülettel  
Nyaralók, melléképületek, kerti pavilonok, mezőgazdasági és ipari épületek tetőfedésére és  
oldalfal burkolására

Alkalmazás: dőlésszög 7° - 90°

Tűzvédelmi osztály: E

Átfedés hosszirányban: 14 - 20 cm

Átfedés keresztirányban: 1 - 2 hullám

Rögzítés: 18 - 26 db szög/tábla

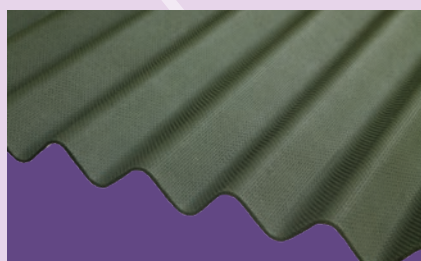
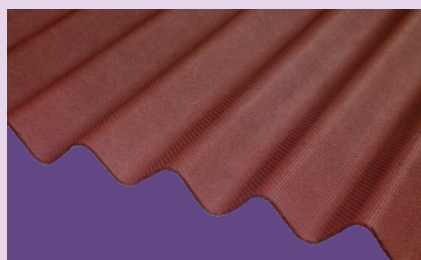

Termékkód	Megnevezés	m <sup>2</sup> /db
45-BITULIB200	BITU-LINE bitumenes hullámlemez - 200 x 93 cm - barna	1,86
45-BITULIV200	BITU-LINE bitumenes hullámlemez - 200 x 93 cm - vörös	1,86
45-BITULIZ200	BITU-LINE bitumenes hullámlemez - 200 x 93 cm - zöld	1,86

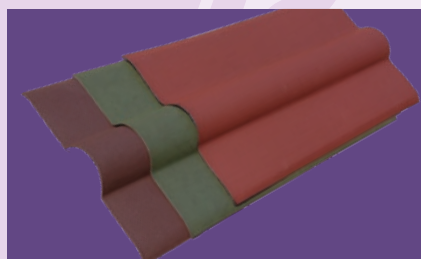

### BITU-LINE (Corrubit) bitumenes gerincelem

Termékkód	Megnevezés	db/cs
45-BITUGEB100	BITU-LINE bitumenes gerincelem - 100 cm/db - barna	1
45-BITUGEV100	BITU-LINE bitumenes gerincelem - 100 cm/db - vörös	1
45-BITUGEZ100	BITU-LINE bitumenes gerincelem - 100 cm/db - zöld	1

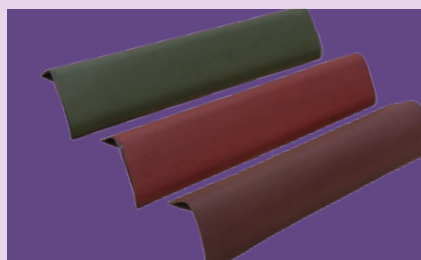

### BITU-LINE (Corrubit) bitumenes szegélyelem

Termékkód	Megnevezés	db/cs
45-BITUSEB100	BITU-LINE bitumenes szegélyelem - 100 cm/db - barna	40
45-BITUSEV100	BITU-LINE bitumenes szegélyelem - 100 cm/db - vörös	40
45-BITUSEZ100	BITU-LINE bitumenes szegélyelem - 100 cm/db - zöld	40

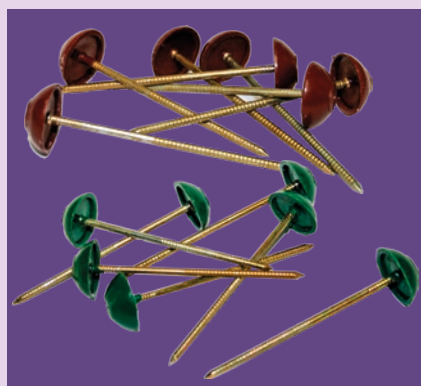

### Bitumenes hullámlemez rögzítőszög

Termékkód	Megnevezés	db/dob
45-BITUSZ/V400	BITU-LINE bitumenes hullámlemez rögzítőszög- vörös/barna	400
45-BITUSZ/Z400	BITU-LINE bitumenes hullámlemez rögzítőszög- zöld	400

## Tetőfedésnél használt termékek

### 46. Lapostető-szigetelés tartozékai



#### Lombfogó kosár

Termékkód	Megnevezés
46-MLK	Műanyag lombfogó kosár - Ø 60 x h. 120 mm

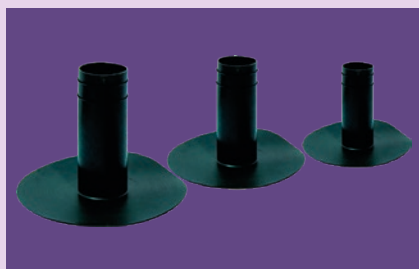

#### Összefolyó

Termékkód	Megnevezés
46-OFU080	Lapostető összefolyó - Ø 80 x h. 240 mm
46-OFU100	Lapostető összefolyó - Ø 100 x h. 240 mm
46-OFU110	Lapostető összefolyó - Ø 110 x h. 240 mm
46-OFU120	Lapostető összefolyó - Ø 120 x h. 240 mm



#### Oldalkifolyó

Termékkód	Megnevezés
46-OKU080	Oldalkifolyó lapostetőhöz - Ø 80 mm
46-OKU100	Oldalkifolyó lapostetőhöz - Ø 100 mm
46-OKU110	Oldalkifolyó lapostetőhöz - Ø 110 mm
46-OKU120	Oldalkifolyó lapostetőhöz - Ø 120 mm



#### Páraszellőző

Termékkód	Megnevezés
46-PSZU80	Páraszellőző lapostetőhöz - Ø 80 x h. 250 mm

## 51. Üvegtéglák



### Fehér üvegtéglák

Termékkód	Megnevezés	db/krt
51-GFT	Üvegtégla - 190 x 190 x 80 mm - fehér, tiszta	10
51-GFB	Üvegtégla - 190 x 190 x 80 mm - fehér, buborékos	10
51-GFM	Üvegtégla - 190 x 190 x 80 mm - fehér, matt	6
51-GSB	Üvegtégla sarokblokk - 190 x 90 x 90 mm - fehér	6



Fehér Tiszta  
**51-GFT**



Fehér Buborékos  
**51-GFB**



Fehér Matt  
**51-GFM**



Sarokblokk 190 x 90 x 90 mm  
**51-GSB**



# Üvegtéglák



Kék Matt  
51-GKM



Pink Matt  
51-GPM



Szürke Matt  
51-GSWM



Kék Tiszta  
51-GKT



Pink Tiszta  
51-GPT



Szürke Tiszta  
51-GSZT



Zöld Matt  
51-GZM



Zöld Tiszta  
51-GZT

## Színes üvegtéglák

Termékkód	Megnevezés	db/krt
51-GKM	Üvegtégla - 190 x 190 x 80 mm - kék, matt	6
51-GKT	Üvegtégla - 190 x 190 x 80 mm - kék, tiszta	6
51-GPM	Üvegtégla - 190 x 190 x 80 mm - pink, matt	6
51-GPT	Üvegtégla - 190 x 190 x 80 mm - pink, tiszta	6
51-GSWM	Üvegtégla - 190 x 190 x 80 mm - szürke, matt	6
51-GSZT	Üvegtégla - 190 x 190 x 80 mm - szürke, tiszta	6
51-GZM	Üvegtégla - 190 x 190 x 80 mm - zöld, matt	6
51-GZT	Üvegtégla - 190 x 190 x 80 mm - zöld, tiszta	6

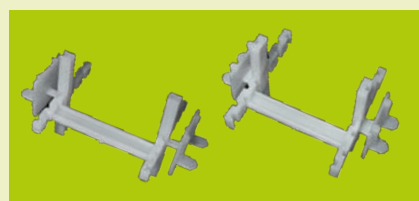

## Üvegtégla távtartó

Termékkód	Megnevezés	db/krt
51-UT8	Üvegtégla távtartó - 80 mm	100

## 61\* Szakipari eszközök és kőműves szerszámok

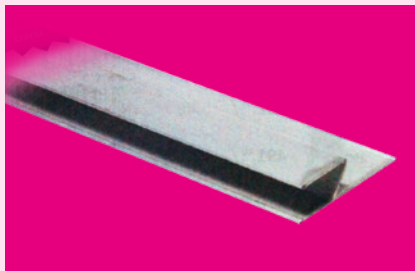

### Lehúzóléc

Termékkód	Megnevezés
610-H150-102152	H profil lehúzóléc - 1500 mm
610-H200-102202	H profil lehúzóléc - 2000 mm
610-H200-102252	H profil lehúzóléc - 2500 mm
610-L150-102150	Lehúzóléc - 1500 mm
610-L200-102200	Lehúzóléc - 2000 mm
610-L250-102250	Lehúzóléc - 2500 mm
610-L300-102300	Lehúzóléc - 3000 mm
610-LL200-103201	Lehúzóléc 2 libellával - 2000 mm
610-LL250-103251	Lehúzóléc 2 libellával - 2500 mm
610-LT150-104150	Trapéz lehúzóléc - 1500 mm
610-LT200-104200	Trapéz lehúzóléc - 2000 mm
610-LT250-104250	Trapéz lehúzóléc - 2500 mm
610-LT300-104300	Trapéz lehúzóléc - 3000 mm

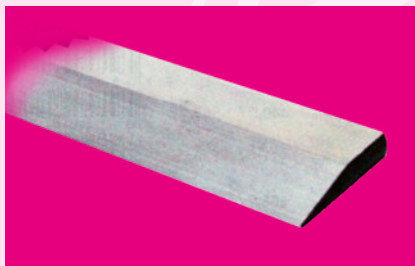
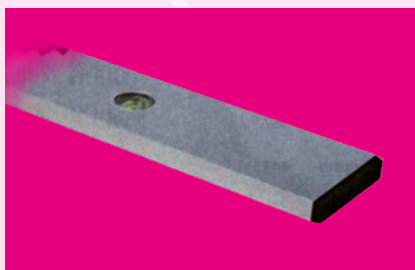
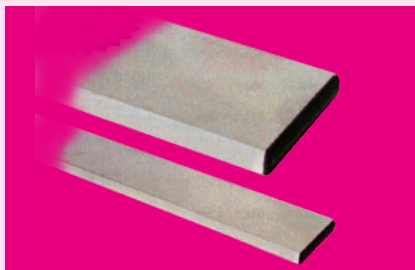

### Vízérték

Termékkód	Megnevezés
610-V060-100061	Vízérték 2 libellával - 600 mm
610-V080-100081	Vízérték 2 libellával - 800 mm
610-V100-100101	Vízérték 2 libellával - 1000 mm
610-V120-100121	Vízérték 2 libellával - 1200 mm
610-V200-100201	Vízérték 2 libellával - 2000 mm

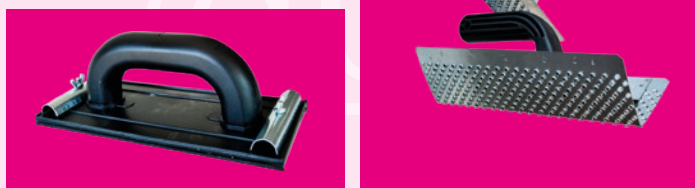
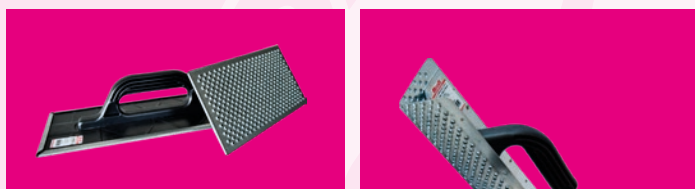

## Glettelő

Termékkód	Megnevezés
611-A00-6150	PROFI rozsdamentes glettelő - 130 x 270
611-A04-6151	PROFI fogazott rozsdamentes glettelő - 4 x 4
611-A06-6152	PROFI fogazott rozsdamentes glettelő - 6 x 6
611-A08-6153	PROFI fogazott rozsdamentes glettelő - 8 x 8
611-A10-6154	PROFI fogazott rozsdamentes glettelő - 10 x 10
611-A12-6155	PROFI fogazott rozsdamentes glettelő - 12 x 12
611-B00-3010	Rozsdamentes glettelő - 130 x 270
611-B04-3011	Fogazott rozsdamentes glettelő - 4 x 4
611-B06-3012	Fogazott rozsdamentes glettelő - 6 x 6
611-B08-3013	Fogazott rozsdamentes glettelő - 8 x 8
611-B10-3014	Fogazott rozsdamentes glettelő - 10 x 10
611-B12-3015	Fogazott rozsdamentes glettelő - 12 x 12
611-NG-3050	Rozsdamentes svájci nagy glettelő - 130 x 480
612-3069	Műanyag ABS glettelő-simító - 130 x 270

## Simító, csiszoló

Termékkód	Megnevezés
612-3072	Szivacsos simító - 130 x 270
612-3073	Szivacsos dörzsölő - 130 x 270
612-3090	Fém polisztirol csiszoló - 130 x 270
612-3091	Fém polisztirol csiszoló - 180 x 400
612-3095	Fém belső sarok polisztirol csiszoló
612-3100	Fogantyús kézi csiszoló - 100 x 225

## Polisztirol simító

Termékkód	Megnevezés
612-3120	Polisztirol simító - 140 x 260
612-3121	Polisztirol simító - 140 x 500
612-3122	Polisztirol simító - 140 x 700
612-3123	Polisztirol simító - 140 x 1000
612-3124	Polisztirol simító - 170 x 320

## Rozsdamentes acélspakli

Termékkód	Megnevezés
613-3150	Rozsdamentes acélspakli - 40 mm
613-3151	Rozsdamentes acélspakli - 60 mm
613-3152	Rozsdamentes acélspakli - 80 mm
613-3153	Rozsdamentes acélspakli - 100 mm
613-3160	PROFI rozsdamentes acélspakli - 40 mm
613-3161	PROFI rozsdamentes acélspakli - 60 mm
613-3162	PROFI rozsdamentes acélspakli - 80 mm
613-3163	PROFI rozsdamentes acélspakli - 100 mm



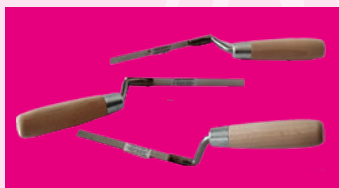
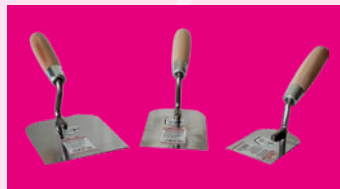

## Spatula, széles spakli

Termékkód	Megnevezés
613-3175	PROFI rozsdamentes ötfunkciós szerszám - 50
613-3200	Rozsdamentes acél fali spatula - 150
613-3201	Rozsdamentes acél fali spatula - 200
613-3202	Rozsdamentes acél fali spatula - 250
613-3203	Rozsdamentes acél fali spatula - 300
613-3204	Rozsdamentes acél fali spatula - 350
613-3205	Rozsdamentes acél fali spatula - 450
613-3206	Rozsdamentes acél fali spatula - 600
613-3212	Fogazott, rozsdamentes acél fali spatula - 200
613-3213	Fogazott, rozsdamentes acél fali spatula - 250
613-3214	Fogazott, rozsdamentes acél fali spatula - 300
613-3220	Fugázó gumi spatula - 150 mm
613-3221	Fugázó gumi spatula - 200 mm
613-3222	Fugázó gumi spatula - 250 mm

## Kőműves-, gipszelőkanál

Termékkód	Megnevezés
614-A130-3350	Rozsdamentes trapéz kőműveskanál - 130
614-A140-3354	Rozsdamentes trapéz kőműveskanál - 140
614-A160-3351	Rozsdamentes trapéz kőműveskanál - 160
614-A180-3352	Rozsdamentes trapéz kőműveskanál - 180
614-A200-3353	Rozsdamentes trapéz kőműveskanál - 200
614-AB-3330	Rozsdamentes belső sarokkanál
614-AK-3332	Rozsdamentes külső sarokkanál
614-B060-3343	Rozsdamentes gipszelőkanál - 60
614-B080-3341	Rozsdamentes gipszelőkanál - 80
614-B100-3342	Rozsdamentes gipszelőkanál - 100

## Fugázó, fugakihúzó

Termékkód	Megnevezés
614-F08-3320	Rozsdamentes fugázó - 8 mm
614-F10-3321	Rozsdamentes fugázó - 10 mm
614-F12-3322	Rozsdamentes fugázó - 12 mm
614-FK-6302	Szilikon- és fugakihúzó

## Kőművesserpenyő

Termékkód	Megnevezés
614-S170-4015	Rozsdamentes kőművesserpenyő - 170

## Festék-, habarcskeverő

Termékkód	Megnevezés
615-F060-3400	Festékkeverő - 60 mm
615-F080-3401	Festékkeverő - 80 mm
615-F100-3402	Festékkeverő - 100 mm
615-F120-3403	Festékkeverő - 120 mm
615-H060-3410	Habarcskeverő - 60 mm
615-H080-3411	Habarcskeverő - 80 mm
615-H100-3412	Habarcskeverő - 100 mm
615-H120-3413	Habarcskeverő - 120 mm
615-M100-3396	M14 csavaros habarcskeverő - 100 mm
615-M120-3395	M14 csavaros habarcskeverő - 120 mm
615-S100-3393	SDS befogós habarcskeverő - 100 mm
615-S120-3394	SDS befogós habarcskeverő - 120 mm

## 62\* Festőszerszámok



### Ecset, meszelő

Termékkód	Megnevezés	db/dob
621-1850	OREL kevert szőrű lazúr ecset fanyéllal - 25 x 15 mm	12
621-1851	OREL kevert szőrű lazúr ecset fanyéllal - 36 x 15 mm	12
621-1852	OREL kevert szőrű lazúr ecset fanyéllal - 50 x 15 mm	12
621-1853	OREL kevert szőrű lazúr ecset fanyéllal - 63 x 15 mm	12
621-1854	OREL kevert szőrű lazúr ecset fanyéllal - 76 x 15 mm	12



Termékkód	Megnevezés	db/dob
621-4220	ANGOL dupla ecset fanyéllal TOPS 60 - 25 x 14 mm	50
621-4221	ANGOL dupla ecset fanyéllal TOPS 60 - 36 x 14 mm	50
621-4222	ANGOL dupla ecset fanyéllal TOPS 60 - 50 x 14 mm	50
621-4223	ANGOL dupla ecset fanyéllal TOPS 60 - 63 x 14 mm	50
621-4224	ANGOL dupla ecset fanyéllal TOPS 60 - 76 x 14 mm	50
621-4225	ANGOL dupla ecset fanyéllal TOPS 60 - 90 x 14 mm	25
621-4226	ANGOL dupla ecset fanyéllal TOPS 60 - 102 x 14 mm	25



Termékkód	Megnevezés	db/dob
621-4230	Szimpla ecset fanyéllal TOPS 60 - 25 x 8 mm	50
621-4231	Szimpla ecset fanyéllal TOPS 60 - 36 x 8 mm	50
621-4232	Szimpla ecset fanyéllal TOPS 60 - 50 x 8 mm	50
621-4233	Szimpla ecset fanyéllal TOPS 60 - 63 x 8 mm	50



Termékkód	Megnevezés	db/dob
621-6370	MŰANYAG nyelű ecset TOPS 90 - 20 x 15 mm	12
621-6371	MŰANYAG nyelű ecset TOPS 90 - 30 x 15 mm	12
621-6372	MŰANYAG nyelű ecset TOPS 90 - 40 x 15 mm	12
621-6373	MŰANYAG nyelű ecset TOPS 90 - 50 x 15 mm	12
621-6374	MŰANYAG nyelű ecset TOPS 90 - 60 x 15 mm	12
621-6375	MŰANYAG nyelű ecset TOPS 90 - 70 x 15 mm	12
621-6376	MŰANYAG nyelű ecset TOPS 90 - 80 x 15 mm	12
621-6377	MŰANYAG nyelű ecset TOPS 90 - 100 x 15 mm	12



Termékkód	Megnevezés	db/dob
621-6381	SPECIAL szintetikus ecset fanyéllal, PROFI műszál - 30 x 19 mm	12
621-6382	SPECIAL szintetikus ecset fanyéllal, PROFI műszál - 40 x 19 mm	12
621-6383	SPECIAL szintetikus ecset fanyéllal, PROFI műszál - 50 x 20 mm	12
621-6384	SPECIAL szintetikus ecset fanyéllal, PROFI műszál - 60 x 22 mm	12
621-6385	SPECIAL szintetikus ecset fanyéllal, PROFI műszál - 70 x 22 mm	12



Termékkód	Megnevezés	db/dob
621-M5360	SZINTETIKUS meszelő, kenő kefe	60
621-M6484	PROFI meszelő, kenő kefe TOPS 60 - 70 x 170 mm	20



Termékkód	Megnevezés	db/dob
621-R4265	Radiátorecset TOPS 60 - 25 x 8 mm	50
621-R4266	Radiátorecset TOPS 60 - 36 x 8 mm	50
621-R4267	Radiátorecset TOPS 60 - 50 x 8 mm	50
621-R4268	Radiátorecset TOPS 60 - 63 x 8 mm	50



## Festőhenger

Termékkód	Megnevezés	db/dob
622-3420	MULTIKOLOR festőhenger, poliamid szálhossz 11 mm - 8/60 x 180 mm	50
622-3421	MULTIKOLOR festőhenger, poliamid szálhossz 11 mm - 8/60 x 230 mm	50



Termékkód	Megnevezés	db/dob
622-3425	PRO PLUS multikolor festőhenger, akril szálhossz 18 mm - 8/90 x 180 mm	60
622-3426	PRO PLUS multikolor festőhenger, akril szálhossz 18 mm - 8/90 x 250 mm	60



Termékkód	Megnevezés	db/dob
622-3538	MIKROFAZER festőhenger, mikrofiber szálhossz 9 mm - 8/60 x 180 mm	50
622-3539	MIKROFAZER festőhenger, mikrofiber szálhossz 9 mm - 8/60 x 250 mm	50



Termékkód	Megnevezés	db/dob
622-3546	AKRYL festőhenger, akril szálhossz 13 mm - 8/60 x 180 mm	50
622-3547	AKRYL festőhenger, akril szálhossz 13 mm - 8/60 x 230 mm	50



Termékkód	Megnevezés	db/dob
622-3563	VELUR festőhenger, velur szálhossz 4 mm - 8/50 x 180 mm	50
622-3564	VELUR festőhenger, velur szálhossz 4 mm - 8/50 x 250 mm	50



Termékkód	Megnevezés	db/dob
622-3571	GIRPAINT GOLDEN festőhenger, akril szálhossz 11 mm - 8/60 x 180 mm	50
622-3572	GIRPAINT GOLDEN festőhenger, akril szálhossz 11 mm - 8/60 x 230 mm	50



Termékkód	Megnevezés	db/dob
622-5500	Midi SZIVACS henger - 2 db 6/35 x 50 mm	350
622-5501	Midi SZIVACS henger - 2 db 6/35 x 70 mm	300
622-5545	Midi AKRYL henger, akril szálhossz 9 mm - 2 db 6/15 x 100 mm	500
622-5560	Midi VELUR henger, velur szálhossz 4 mm - 2 db 6/15 x 60 mm	2000

## Építőipari eszközök



Termékkód	Megnevezés	db/dob
622-5580	SYNTEX festőhenger, akril szálhossz 18 mm - 8/60 x 200 mm	50
622-5581	SYNTEX festőhenger, akril szálhossz 18 mm - 8/60 x 250 mm	50



Termékkód	Megnevezés	db/dob
622-N3650	Midi hengernyel, radiátornyél - 6/50-70 mm	50
622-N3655	Hengernyel - 8/180 mm	50
622-N3656	Hengernyel - 8/250 mm	50
622-N3665	Festőhenger-nyél PROFI 2-K-8/180 mm	50
622-N3666	Festőhenger-nyél PROFI 2-K-8/250 mm	50



### Festő tál, lehúzórács

Termékkód	Megnevezés	db/dob
623-3980	Festék tálca, festő tál - 120 x 220 mm	100
623-3981	Festék tálca, festő tál - 165 x 315 mm	100
623-3982	Festék tálca, festő tál - 255 x 330 mm	70
623-3983	Festék tálca, festő tál - 320 x 350 mm	45
623-3990	Festékrács, lehúzórács - kicsi - 215 x 255 mm	100
623-3991	Festékrács, lehúzórács - nagy - 265 x 285 mm	100



### Festő szett

Termékkód	Megnevezés	szett/dob
623-S3930	Festő szett, lakkozó szett, szivacs hengerrel, tállal - 6/35 x 50 mm	10
623-S3931	Festő szett, lakkozó szett, szivacs hengerrel, tállal - 6/35 x 70 mm	10
623-S3932	Festő szett, lakkozó szett, szivacs hengerrel, tállal - 6/35 x 110 mm	10
623-S3933	Festő szett, lakkozó szett, szivacs hengerrel, tállal - 6/50 x 150 mm	10
623-S5952	Multikolor szett ráccsal, 5 db-os - 8/60 x 180 mm	5



### Festő vödör

Termékkód	Megnevezés	db/cs
623-V3293	Festő vödör - 6 liter	10
623-V3294	Festő vödör - 12 liter	10
623-V3292	Festő vödör - 15 liter	10

## 63\* Egyéb szerszámok, eszközök

# PIHER®

### Tartó és szorító eszközök - PIHER



Termékkód	Megnevezés
630-CST20	Csúszásmentes tappancs - 6 x 20 cm
630-CST35	Csúszásmentes tappancs - 6 x 35 cm
630-CST70	Csúszásmentes tappancs - 6 x 70 cm



Termékkód	Megnevezés
630-MT	Mágneses tappancs



Termékkód	Megnevezés
630-TFA	Többfunkciós akasztó



Termékkód	Megnevezés
630-TKT	Tapadókorongos tappancs



Termékkód	Megnevezés
630-TR100	Tartó-szorító rúd - 60/100 cm
630-TR170	Tartó-szorító rúd - 95/170 cm

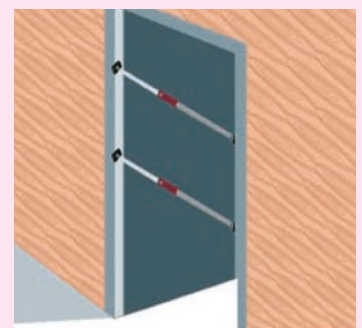
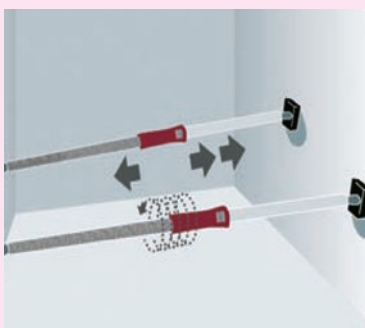



## Csiszoló-, kőszőrű-, vágókorong

Termékkód	Megnevezés	db/dob
631-CSKP100	Lamellás csiszolókorong - 125 mm, P100	15
631-CSKP120	Lamellás csiszolókorong - 125 mm, P120	15
631-CSKP40	Lamellás csiszolókorong - 125, mm P40	10
631-CSKP60	Lamellás csiszolókorong - 125, mm P60	10
631-CSKP80	Lamellás csiszolókorong - 125, mm P80	10



Termékkód	Megnevezés	db/cs
631-KK115/6	Kőszőrűkorong - 115 mm / 6 mm	10
631-KK125/6	Kőszőrűkorong - 125 mm / 6 mm	10



Termékkód	Megnevezés	db/cs
631-VK115/1	Vágókorong acélhoz, inoxhoz - 115 mm / 1 mm	25
631-VK115/1,6	Vágókorong acélhoz, inoxhoz - 115 mm / 1,6 mm	25
631-VK125/1	Vágókorong acélhoz, inoxhoz - 125 mm / 1 mm	25
631-VK125/1,6	Vágókorong acélhoz, inoxhoz - 125 mm / 1,6 mm	25
631-VK230/2	Vágókorong acélhoz, inoxhoz - 230 mm / 2 mm	1



## Burkolatszintező rendszer

Termékkód	Megnevezés	db/cs	db/krt
632-BSZE	Burkolatszintező ék	250	1 000



Termékkód	Megnevezés	db/cs
632-BSZF	Burkolatszintező fogó	12



Termékkód	Megnevezés	db/cs	db/krt
632-BSZT1	Burkolatszintező talp - 1 mm	250	2 500
632-BSZT1,5	Burkolatszintező talp - 1,5 mm	250	2 500
632-BSZT2	Burkolatszintező talp - 2 mm	250	2 500
632-BSZT3	Burkolatszintező talp - 3 mm	250	2 500
632-BSZTE	Burkolatszintező talp extra, 10-22 mm laphoz - 2 mm	250	2 000



## Burkolható inox zuhanyfolyóka

Vízátfolyás: 36 liter/perc

Termékkód	Megnevezés
632-BZM65	Burkolható inox zuhanyfolyóka szett fóliával - 65 cm - 8,5 cm beépítésű
632-BZM85	Burkolható inox zuhanyfolyóka szett fóliával - 85 cm - 8,5 cm beépítésű



## Műanyag zuhanyfolyóka, inox rácossal

Vízátfolyás: 42 liter/perc

Termékkód	Megnevezés
632-MZA65	Műanyag zuhanyfolyóka szett inox rácossal, fóliával - 65 cm - 8,5 cm beépítésű



## Inox zuhanyfolyóka

Vízátfolyás: alacsony típusnál - 11 liter/perc  
Vízátfolyás: magas típusnál - 42 liter/perc

Termékkód	Megnevezés
632-ZA65	Inox zuhanyfolyóka szett fóliával, alacsony - 65 cm - 7,5 cm beépítésű
632-ZA85	Inox zuhanyfolyóka szett fóliával, alacsony - 85 cm - 7,5 cm beépítésű
632-ZM65	Inox zuhanyfolyóka szett fóliával, magas - 65 cm - 8,5 cm beépítésű
632-ZM85	Inox zuhanyfolyóka szett fóliával, magas - 85 cm - 8,5 cm beépítésű



## Padlóösszefolyó

Vízátfolyás: 31 liter/perc

Termékkód	Megnevezés
632-ZO15*15	Padlóösszefolyó krómozott rozsdamentes fém fedéllel, fóliával - 15 x 15 cm - 7,5 cm beépítésű



## Drótygyűrű szorító

Termékkód	Megnevezés	db/krt
636-D18ESZ	Drótygyűrű szorító eszköz A18 gyűrűhöz	5

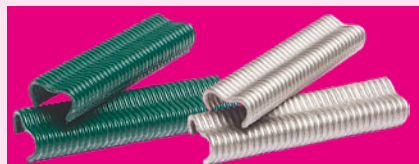

## Drótygyűrű

Termékkód	Megnevezés	dob/krt
636-DG18H	Drótygyűrű A18 horganyzott - 1000 db/dob	24
636-DG18Z	Drótygyűrű A18 zöld - 1000 db/dob	24



## Acélprofilvágó olló

Termékkód	Megnevezés
636-FLY	FLYERS acélprofilvágó olló 42 mm - 1,2 mm vastagságig



## Lamináltparketta-vágó

Laminált padló, MDF és vinyl vágására  
Sérülésmentes, sima vágási felület

Termékkód	Megnevezés
636-LAM11	LAMINOCUT lamináltparketta-vágó 11 mm - ig



## Acélprofilvágó quillotine

Gipszkarton profilok vágására 125 mm szélességig, 60 mm magasságig

Termékkód	Megnevezés
636-MEGA	PROFILCUT MEGA acélprofilvágó quillotine - 125 mm-ig



## Rotációs ráspoly

Termékkód	Megnevezés
636-RR115/1,5	Rotációs ráspoly - Ø 115 mm - Ø 22,2 x 1,5 mm - finom
636-RR115/2	Rotációs ráspoly - Ø 115 mm - Ø 22,2 x 2 mm - szabványos
636-RR115/2,5	Rotációs ráspoly - Ø 115 mm - Ø 22,2 x 2,5 mm - durva

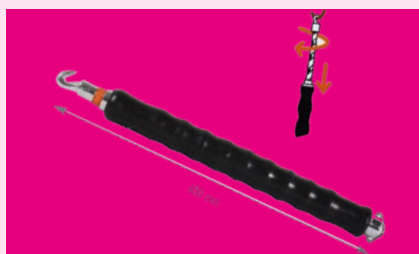

## Gyorskötöző

Professzionális automata gyorskötöző eszköz, betonvas elemek, kerítéselemek rögzítésére a hozzá tartó kötöződróttal segítségével

Termékkód	Megnevezés
636-TOR	TORNADO PRO gyorskötöző eszköz
636-TORD120	Kötöződróttal gyorskötözőhöz - 1,1 x 120 mm / 1000 db/tek
636-TORD160	Kötöződróttal gyorskötözőhöz - 1,1 x 160 mm / 1000 db/tek



## 64\* Építési segédeszközök



### Dézsza

Termékkód	Megnevezés
641-GHD45	Habarcs-dézsza - 45 l
641-GHD65	Habarcs-dézsza - 65 l
641-GHD90	Habarcs-dézsza - 90 l



### Láda

Termékkód	Megnevezés
641-GHL40	Habarcs-láda, 4 fogantyús - 40 l
641-GHL65	Habarcs-láda, 4 fogantyús - 65 l
641-GHL80	Habarcs-láda, 4 fogantyús - 80 l



### Gipszes tál

Termékkód	Megnevezés
641-GT2	Műanyag gipszes tál - 2 l



### Vödör

Termékkód	Megnevezés
641-GV12	Építési vödör - 12 l
641-GV12K	Építési vödör, kiöntős - 12 l
641-GV16	Építési vödör - 16 l
641-GV16K	Építési vödör, kiöntős - 16 l
641-GV20	Építési vödör - 20 l
641-GV20K	Építési vödör, kiöntős - 20 l
641-GVP15K	Építési vödör fogantyúval, kiöntős PROFI, extraerős - 15 l
641-GVMF	Műanyag fogantyú építési vödörhöz



## 65\* Védőeszközök

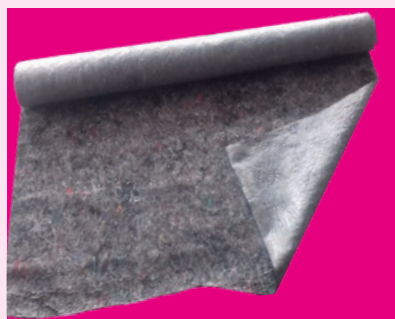

### Csúszásmentes védőtextília

Termékkód	Megnevezés	tek/krt
651-EUROFILC10	Csúszásmentes fóliával kasírozott védőtextília felületvédelemre 180 g/m <sup>2</sup> - 1 x 10 m	15
651-EUROFILC25	Csúszásmentes fóliával kasírozott védőtextília felületvédelemre 180 g/m <sup>2</sup> - 1 x 25 m	



### Munkáskesztyű

Termékkód	Megnevezés	pár/cs	pár/krt
651-MK2PVC	2 oldalon PVC pöttyös munkáskesztyű - fehér	12	300



Termékkód	Megnevezés	pár/cs	pár/krt
651-MKECO	ECO munkáskesztyű mártott, latex - fehér/piros	12	600



Termékkód	Megnevezés	pár/cs	pár/krt
651-MKN8	Nyári munkáskesztyű mártott, latex - piros/fekete, méret: 8	12	240
651-MKN9	Nyári munkáskesztyű mártott, latex - piros/fekete, méret: 9	12	240
651-MKN10	Nyári munkáskesztyű mártott, latex - piros/fekete, méret: 10	12	240
651-MKN11	Nyári munkáskesztyű mártott, latex - piros/fekete, méret: 11	12	240



Termékkód	Megnevezés	pár/cs	pár/krt
651-MKPR8N	PROFI nyári munkáskesztyű mártott, latex - sárga/zöld, méret: 8	12	240
651-MKPR9N	PROFI nyári munkáskesztyű mártott, latex - sárga/zöld, méret: 9	12	240
651-MKPR10N	PROFI nyári munkáskesztyű mártott, latex - sárga/zöld, méret: 10	12	240
651-MKPR11N	PROFI nyári munkáskesztyű mártott, latex - sárga/zöld, méret: 11	12	240



Termékkód	Megnevezés	pár/cs	pár/krt
651-MKPS8W	Precíziós munkáskesztyű - fehér, méret: 8	12	300
651-MKPS9W	Precíziós munkáskesztyű - fehér, méret: 9	12	300
651-MKPS10W	Precíziós munkáskesztyű - fehér, méret: 10	12	300
651-MKPS11W	Precíziós munkáskesztyű - fehér, méret: 11	12	300



Termékkód	Megnevezés	pár/cs	pár/krt
651-MKT8	Téli munkáskesztyű mártott, latex - narancssárga/fekete, méret: 8	12	240
651-MKT9	Téli munkáskesztyű mártott, latex - narancssárga/fekete, méret: 9	12	240
651-MKT10	Téli munkáskesztyű mártott, latex - narancssárga/fekete, méret: 10	12	240
651-MKT11	Téli munkáskesztyű mártott, latex - narancssárga/fekete, méret: 11	12	240



Termékkód	Megnevezés	pár/cs	pár/krt
651-MKVB8	5-ös vágásbiztos munkáskesztyű - szürke, méret: 8	12	240
651-MKVB9	5-ös vágásbiztos munkáskesztyű - szürke, méret: 9	12	240
651-MKVB10	5-ös vágásbiztos munkáskesztyű - szürke, méret: 10	12	240
651-MKVB11	5-ös vágásbiztos munkáskesztyű - szürke, méret: 11	12	240



## Térdvédő

Termékkód	Megnevezés	pár/cs
651-TVFEK	Térdvédő - fekete - poliuretán	40
651-TVH	PROFI térdvédő - Harmonika NR13	
651-TVKEK	Térdvédő - kék - gumi	36

## 66\* Létrák



### Tartozékok alumínium létrákhoz

Termékkód	Megnevezés
661-380038	Stabilizátor rúd B10B3/200 alumínium létrához
661-500104	Műanyag talp CXT06C háztartási alumínium létrához - 33 x 20 mm
661-500105	Műanyag talp háztartási alumínium létrához - 35 x 20 mm C04CNP, CXT06C/03/04/05 típusúhoz
661-500106	Műanyag talp háztartási alumínium létrához - 40 x 20 mm CXT06C/06/07/08 típusúhoz
661-500164	Műanyag talp alumínium létra stabilizátorhoz - 60 x 20 mm B05ZG, B0B2/330/380, B10B2, B10B3 típusúhoz
661-500187	Műanyag talp alumínium létrához - 60 x 20 mm B10B2/250, B10B3/200/250 típusúhoz
661-500189	Műanyag talp alumínium létrához - 70 x 20 mm B0B2, B10B2/300, B10B3/250/300 típusúhoz
661-500207	Műanyag talp A09A3/400 alumínium létrához - 100 x 25 mm
661-500209	Műanyag talp A09A3/400 alumínium létra stabilizátorhoz - 70 x 20 mm
661-580039	Stabilizátor rúd B10B2, B10B3/250 alumínium létrához
661-580040	Stabilizátor rúd B10B3/300 alumínium létrához
661-580100	Stabilizátor rúd A09A3/400 alumínium létrához

### Alumínium létra

PN-EN 131 szabványnak megfelelő magas minőség. Csúszásbiztos lábdugók.

Termékkód	Megnevezés
661-A09A3/400	Háromrészes alumínium létra, multifunkciós - 3 x 14 fokos

Termékkód	Megnevezés
661-B05ZG/4*3	Csuklós 4 részes alumínium létra, multifunkciós - 4 x 3 fokos

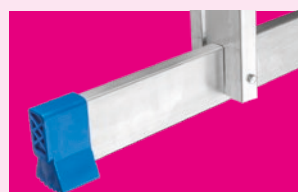



Termékkód	Megnevezés
661-B0B2/280	Alumínium támasztólétra - 10 fokos
661-B0B2/330	Alumínium támasztólétra, széles kitérővel - 12 fokos
661-B0B2/380	Alumínium támasztólétra, széles kitérővel - 14 fokos



Termékkód	Megnevezés
661-B10B2/250	Kétrészes alumínium létra, multifunkciós - 2 x 9 fokos
661-B10B2/300	Kétrészes alumínium létra, multifunkciós - 2 x 11 fokos



Termékkód	Megnevezés
661-B10B3/200	Háromrészes alumínium létra, multifunkciós - 3 x 7 fokos
661-B10B3/250	Háromrészes alumínium létra, multifunkciós - 3 x 9 fokos
661-B10B3/300	Háromrészes alumínium létra, multifunkciós - 3 x 11 fokos



# Építőipari eszközök

Termékkód	Megnevezés
661-CXT06C/03	Háztartási alumínium létra - 2 + 1 fokok
661-CXT06C/04	Háztartási alumínium létra - 3 + 1 fokok
661-CXT06C/05	Háztartási alumínium létra - 4 + 1 fokok
661-CXT06C/06	Háztartási alumínium létra - 5 + 1 fokok
661-CXT06C/07	Háztartási alumínium létra - 6 + 1 fokok
661-CXT06C/08	Háztartási alumínium létra - 7 + 1 fokok



Termékkód	Megnevezés
661-C04CNP/02	Háztartási alumínium fellépő - 2 x 2 fokok
661-C04CNP/03	Háztartási alumínium fellépő - 2 x 3 fokok



## Professzionális falétra

PN-EN 131 szabványnak megfelelő magas minőség  
Tömör bükkfából készült lépcsők csúszásmentes vízszintes bordázattal (felső kivételével)  
Lépcsőfokok közti távolság 27 cm  
Szétcsúszás elleni biztonság: láncsal  
Vödör akasztó  
Masszív horganyzott szerelvények

Termékkód	Megnevezés
662-LMB04	PROFESSZIONÁLIS fa létra - 4 fokok
662-LMB05	PROFESSZIONÁLIS fa létra - 5 fokok
662-LMB06	PROFESSZIONÁLIS fa létra - 6 fokok
662-LMB07	PROFESSZIONÁLIS fa létra - 7 fokok
662-LMB08	PROFESSZIONÁLIS fa létra - 8 fokok
662-LMB09	PROFESSZIONÁLIS fa létra - 9 fokok
662-LMB10	PROFESSZIONÁLIS fa létra - 10 fokok



## 71. Műanyag folyókák és tartozékai

Folyóka anyaga: UV-álló PP

Termékkód	Megnevezés
71-FRNOR13	Folyókarács, horganyzott acél - 130 x 1000 mm
71-NOR13H5	NOR műanyag folyóka - 130 x 50 x 1000 mm
71-NOR13H7,5	NOR műanyag folyóka - 130 x 75 x 1000 mm
71-NOR13H15	NOR műanyag folyóka - 130 x 150 x 1000 mm
71-RE13NOR	Rögzítő elem NOR 130 mm-es folyókához
71-VENORH5	Végzáró elem NOR 50 mm folyókához
71-VENORH7,5	Végzáró elem NOR 75 mm folyókához
71-VENORH15	Végzáró elem NOR 150 mm folyókához

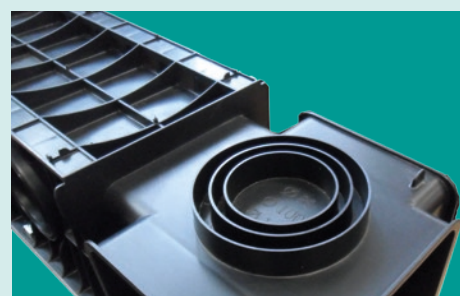
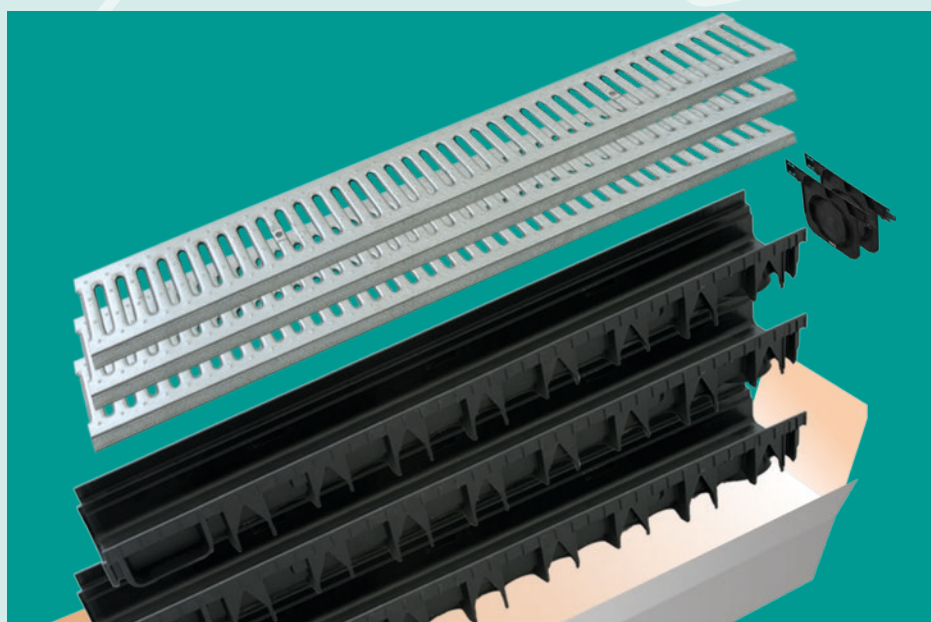
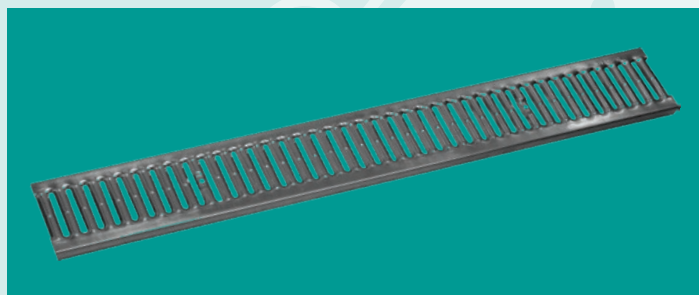

## 72. Monolit aknák, csapadékszűrők



### Akna elektromos vezetéknek

Elektromos kábelek csatlakozásánál használható akna, tökéletes vízzárással, aknafedél csöcsatlakozási lehetőségekkel.

Termékkód	Megnevezés
72-AEL250	Akna elektromos vezetéknek - 250 x 250 mm

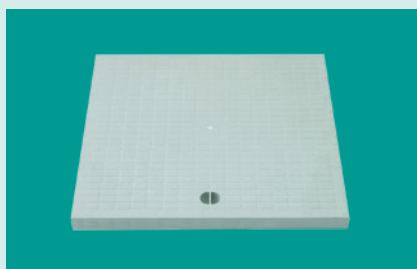

### Monolit akna

Kemény műanyag alapanyagú összefolyó aknák, különböző színű ráccsal vagy tömör fedéllel, sokrétű felhasználásra. Egyszerű beépítés, többféle átmérőjű csöcsatlakozási lehetőség négy irányba. Az aknát a munkagödör kialakítása után kb. 10 cm-es betonlapra célszerű helyezni és félmagasságig bebetonozni a bekötő csövek elmozdulásának megakadályozására.

Termékkód	Megnevezés
72-AF200SZ	Aknafedél - 200 x 200 mm - szürke
72-AF300SZ	Aknafedél - 300 x 300 mm - szürke
72-AF400SZ	Aknafedél - 400 x 400 mm - szürke
72-AR200Z	Aknarács - 200 x 200 mm - zöld
72-AR300Z	Aknarács - 300 x 300 mm - zöld
72-AR400Z	Aknarács - 400 x 400 mm - zöld
72-FFT0P200	Aknafedél fogantyúval - 200 x 200 mm - szürke
72-FFT0P300	Aknafedél fogantyúval - 300 x 300 mm - szürke
72-FFT0P400	Aknafedél fogantyúval - 400 x 400 mm - szürke
72-MA200	Monolit akna - 200 x 200 mm
72-MA300	Monolit akna - 300 x 300 mm
72-MA400	Monolit akna - 400 x 400 mm

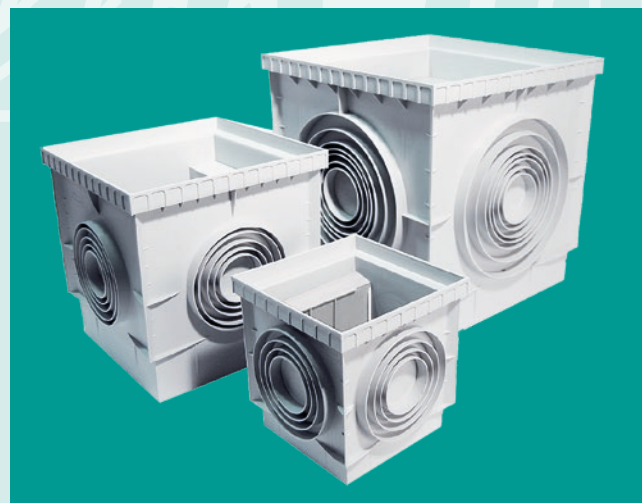
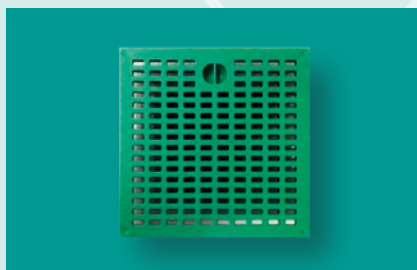

### Csapadékvíz szűrő

Termékkód	Megnevezés
72-CSVSZ80	Csapadékvízszűrő - 80/100 mm - szürke
72-CSVSZ90	Csapadékvízszűrő - 90/110 mm - szürke



## 73. Felületszivargó lemezek, falszigetelés

Felületi vízelvezetésre és a nedvesség távoltartására, függőleges valamint vízszintes épületszerkezeteknél.  
Tökéletes megoldás talpzat- és alapvédelemnél  
Alkalmazásuknál min. 15 cm átfedés szükséges

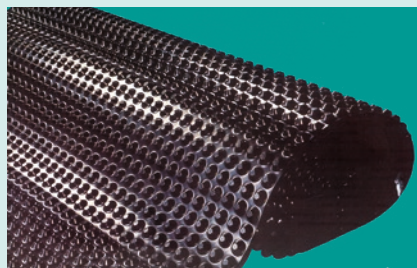

### 20 mm-es drénlemez

Kiemelkedő terhelhetőségű drénlemez mélygarázsokhoz, ipari létesítményekhez, speciális mélyépítésekhez  
Anyaga: nagy szilárdságú HDPE polietilén lemez 20 mm-es domborulattal  
Területsúly: 1000 g/m<sup>2</sup>  
Nyomószilárdság: kb. 180 kN/m<sup>2</sup>

Termékkód	Megnevezés	m <sup>2</sup> /tek
73-DRAIN20	PM-S20 felületszivargó drénlemez 20 mm - 1000 g/m <sup>2</sup> - 1,9 x 20 m	38



### Perforált drénlemez

A perforációnak köszönhetően zöldtetők növényzetének megfelelő vízszükségletét biztosítja  
Anyaga: nagy szilárdságú perforált HDPE polietilén lemez 20 mm-es domborulattal  
Területsúly: 1000 g/m<sup>2</sup>  
Nyomószilárdság: kb. 180 kN/m<sup>2</sup>

Termékkód	Megnevezés	m <sup>2</sup> /tek
73-DRAIN20P	PM-S20 perforált felületszivargó drénlemez 20 mm - 1000 g/m <sup>2</sup> - 1,9 x 20 m	38

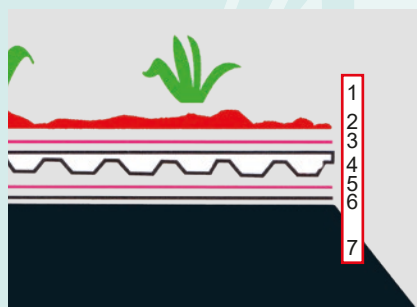

- 1 - növény
- 2 - termőföld
- 3 - szűrőréteg
- 4 - PM-S20 perforált víztartó drénlemez
- 5 - gyökérvédő réteg
- 6 - vízszigetelő membrán
- 7 - tető

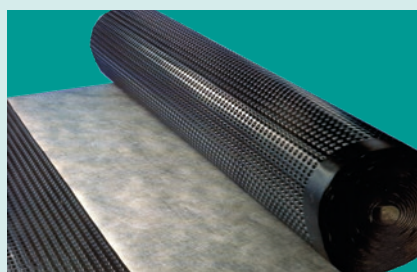

### Kasírozott drénlemez

A kasírozóanyagának köszönhetően tökéletes szűrőréteget képez  
Anyaga: nagy szűrőképességű és szakítószilárdságú geotextíliával kasírozott, nagy terhelhetőségű HDPE polietilén drénlemez 8 mm-es domborulattal  
Területsúly: kb. 600 g/m<sup>2</sup>  
Nyomószilárdság: kb. 250 kN/m<sup>2</sup>

Termékkód	Megnevezés	m <sup>2</sup> /tek
73-DRAIN8G	Geotextíliával kasírozott drénlemez 8 mm - 600 g/m <sup>2</sup> - 2 x 15 m	30

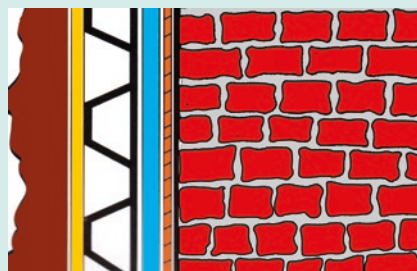

- 1 - talaj
- 2 - geotextília kasírozás
- 3 - drénlemez
- 4 - épületalap szigetelés
- 5 - egyéb szigetelés
- 6 - téglafal

1 2 3 4 5 6

# Rétegelválasztás, talajvédelem

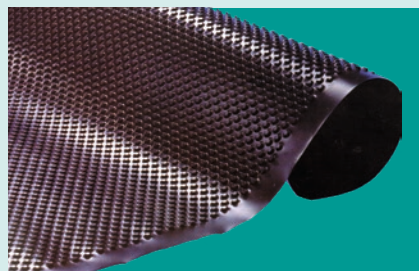

## 8 mm-es drénlemez

Anyaga: nagy szilárdságú HDPE polietilén lemez 8 mm-es domborullattal  
Területsúly: 450 illetve 400 g/m<sup>2</sup> +/- 10%  
Nyomószilárdság: 200 illetve 100 kN/m<sup>2</sup>

Termékkód	Megnevezés	m <sup>2</sup> /tek
73-DRAIN8*1	PM-8N felületszivargó drénlemez 8 mm - 450 g/m <sup>2</sup> - 1 x 20 m	20
73-DRAIN8*1,5	PM-8N felületszivargó drénlemez 8 mm - 450 g/m <sup>2</sup> - 1,5 x 20 m	30
73-DRAIN8*2	PM-8N felületszivargó drénlemez 8 mm - 450 g/m <sup>2</sup> - 2 x 20 m	40
73-DRAIN8*2,5	PM-8N felületszivargó drénlemez 8 mm - 450 g/m <sup>2</sup> - 2,5 x 20 m	50
73-GEOD8*1	Felületszivargó drénlemez 8 mm - 400 g/m <sup>2</sup> - 1 x 20 m	20
73-GEOD8*1,5	Felületszivargó drénlemez 8 mm - 400 g/m <sup>2</sup> - 1,5 x 20 m	30
73-GEOD8*2	Felületszivargó drénlemez 8 mm - 400 g/m <sup>2</sup> - 2 x 20 m	40
73-GEOD8*2,5	Felületszivargó drénlemez 8 mm - 400 g/m <sup>2</sup> - 2,5 x 20 m	50

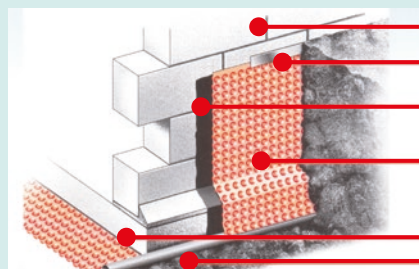

## Drénlemez tartozékok

Termékkód	Megnevezés	db/krt
73-DRBUT	Butyl ragasztószalag drénlemezhez	
73-DRLP	Lezáróprofil drénlemezhez - 2 fm/db	20
73-DRSZ	Rögzítőszög drénlemezhez - 3,5 x 45 mm	100



## Falszigetelő fólia

Épületek fala alatti nedvesség-felszívódás elleni szigetelésre  
Anyaga: UV-stabil LDPE polietilén lemez  
Vastagsága: 0,35 mm

Termékkód	Megnevezés	m <sup>2</sup> /tek
73-FSZF175	Falszigetelő fólia - 175 mm x 25 fm	4,375
73-FSZF365	Falszigetelő fólia - 365 mm x 25 fm	9,125
73-FSZF500	Falszigetelő fólia - 500 mm x 25 fm	12,5

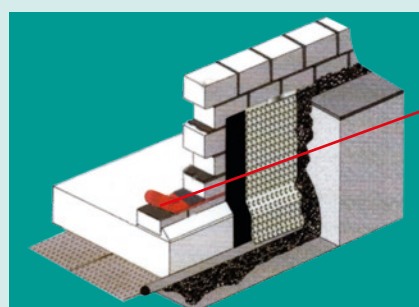

## 75\* Geotextíliák

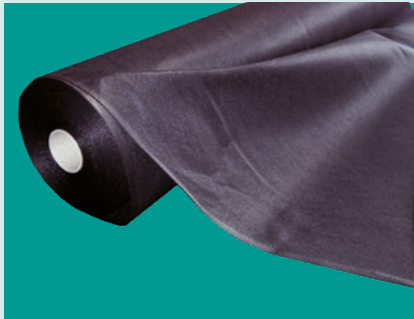

### Nem szőtt geotextília

Nagy vízáteresztő és szilárdanyag visszatartó képességű, 100% polipropilén alapanyagból készült, nem szőtt, tűnemezelt szálszerkezet A BS és SNW típusú geotextília hőköttöt Felhasználási területtől függően különböző szakítószilárdságú típusok választhatók Víz-, út-, vasútépítésnél, különböző építőipari munkáknál elválasztó réteggént, hulladéklerakó építéséhez Kertépítésnél gyomvédelemre



Termékkód	Megnevezés	m <sup>2</sup> /tek
751-BS12/2*100	BS12 geotextília extra - 12/12 kN, 150 g/m <sup>2</sup> - 2 x 100 m	200
751-BS6/1,5*100	BS6 geotextília light - 6/6 kN - 1,5 x 100 m	150
751-BS6/1,5*50	BS6 geotextília light - 6/6 kN - 1,5 x 50 m	75
751-BS6/2*100	BS6 geotextília light - 6/6 kN - 2 x 100 m	200
751-BS6/5*100	BS6 geotextília light - 6/6 kN - 5 x 100 m	500
751-BS9/1,5*100	BS9 geotextília standard - 9/9 kN - 1,5 x 100 m	150
751-BS9/1,5*50	BS9 geotextília standard - 9/9 kN - 1,5 x 50 m	75
751-BS9/2*100	BS9 geotextília standard - 9/9 kN - 2 x 100 m	200
751-BS9/5*100	BS9 geotextília standard - 9/9 kN - 5 x 100 m	500
751-HF10/1*10	F10 Hobby geotextília - kb.100 g/m <sup>2</sup> - 1 x 10 m	10
751-PR200/4*100	Protex geotextília - 200 g/m <sup>2</sup> - 4 x 100 m	400
751-PR200/2*50	Protex geotextília - 200 g/m <sup>2</sup> - 2 x 50 m	100
751-PR300/2*50	Protex geotextília - 300 g/m <sup>2</sup> - 2 x 50 m	100
751-S13NW/2*200	S13NW fehér geotextília - 13/13 kN, 150 g/m <sup>2</sup> - 2 x 200 m	400
751-S13NW/5*100	S13NW fehér geotextília - 13/13 kN, 150 g/m <sup>2</sup> - 5 x 100 m	500
751-S6NW/2*200	S6NW fehér geotextília - 6/6 kN, 80 g/m <sup>2</sup> - 2 x 200 m	400
751-S6NW/5*100	S6NW fehér geotextília - 6/6 kN, 80 g/m <sup>2</sup> - 5 x 100 m	500
751-S8NW/2*200	S8NW fehér geotextília - 8/8 kN, 100 g/m <sup>2</sup> - 2 x 200 m	400
751-S8NW/5*100	S8NW fehér geotextília - 8/8 kN, 100 g/m <sup>2</sup> - 5 x 100 m	500

### Szőtt geotextília

Elválasztási, szűrési és erősítési funkciókat lát el

Termékkód	Megnevezés	m <sup>2</sup> /tek
752-GEOPP40/40/530	Szőtt polipropilén geotextília - 40/40 kN - 5,3 x 100 m	530
752-GEOPP60/60/520	Szőtt polipropilén geotextília - 60/60 kN - 5,2 x 100 m	520

# Rétegválasztás, talajvédelem

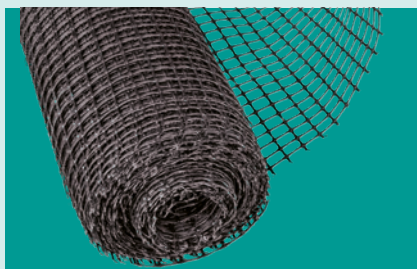

## Biaxiális georács

Két irányban teherviselő (biaxiális) rácsszerkezetének köszönhetően felveszi a dinamikus terheket és egyenletesen továbbítja az altalajnak, stabilizálja a gyenge teherbírású talajokat

Termékkód	Megnevezés	m <sup>2</sup> /tek
752-GERA20/20/1	Georács biaxiális - 20/20 kN - 1,975 x 50 m	98,75
752-GERA20/20/2	Georács biaxiális - 20/20 kN - 3,95 x 50 m	197,5
752-GERA30/30/2	Georács biaxiális - 30/30 kN - 3,95 x 50 m	197,5





## 81. Kemikáliák



### Adalékszer

Termékkód	Megnevezés	db/krt
81-AMP1	Mészpótló habarcsadalék - 1 liter = 5 q oltott mész	12
81-AMP5	Mészpótló habarcsadalék - 5 liter = 25 q oltott mész	3



### Impregnálószer

Termékkód	Megnevezés	db/krt
81-IFU0,3	Fugaimpregnáló - 0,3 liter	35



Termékkód	Megnevezés	db/krt
81-IK1	STONE PROTECTOR kőimpregnáló - 1 liter	12
81-IK5	STONE PROTECTOR kőimpregnáló - 5 liter	3
81-IK20	STONE PROTECTOR kőimpregnáló - 20 liter	



Termékkód	Megnevezés	db/krt
81-IKMF1	DEEP SHINE mélyfény, színmélyítő és fényes hatású kőimpregnáló - 1 liter	8
81-IKMF5	DEEP SHINE mélyfény, színmélyítő és fényes hatású kőimpregnáló - 5 liter	3
81-IKMF20	DEEP SHINE mélyfény, színmélyítő és fényes hatású kőimpregnáló - 20 liter	



Termékkód	Megnevezés	db/krt
81-IKNH1	WET EFFECT nedves hatású kő-, tégl-, betonimpregnáló - 1 liter	10
81-IKNH5	WET EFFECT nedves hatású kő-, tégl-, betonimpregnáló - 5 liter	3



Termékkód	Megnevezés	db/krt
81-IKSZM1	STONE BALSAM színmélyítő hatású kőimpregnáló - 1 liter	10
81-IKSZM5	STONE BALSAM színmélyítő hatású kőimpregnáló - 5 liter	3
81-IKSZM20	STONE BALSAM színmélyítő hatású kőimpregnáló - 20 liter	



Termékkód	Megnevezés	db/krt
81-IKUNI1	Univerzális impregnáló - 1 liter	8
81-IKUNI5	Univerzális impregnáló - 5 liter	3
81-IKUNI20	Univerzális impregnáló - 20 liter	



Termékkód	Megnevezés	db/krt
81-IT1	WALL BRICK PROTECTOR hagyományos és bontott téglá impregnáló - 1 liter	12
81-IT5	WALL BRICK PROTECTOR hagyományos és bontott téglá impregnáló - 5 liter	3
81-IT20	WALL BRICK PROTECTOR hagyományos és bontott téglá impregnáló - 20 liter	



## Tisztítószer

Termékkód	Megnevezés	db/krt
81-TCF1	Cementfátyol eltávolító - 1 liter	12
81-TCF20	Cementfátyol eltávolító - 20 liter	



Termékkód	Megnevezés	db/krt
81-TFU0,5	Fugatisztító - 0,5 liter	14
81-TFU1	Fugatisztító - 1 liter	12



Termékkód	Megnevezés	db/krt
81-TMK0,5	Műkö tisztító - 0,5 liter	14



Termékkód	Megnevezés	db/krt
81-TSAL0,5	Salétromkivirágzás eltávolító - 0,5 liter	14
81-TSAL1	Salétromkivirágzás eltávolító - 1 liter	12



Termékkód	Megnevezés	db/krt
81-TSIR0,5	Síremléktisztító, alga- és mohaeltávolító - 0,5 liter	14
81-TSIR1	Síremléktisztító, alga- és mohaeltávolító - 1 liter	12

## 82. Hangszigetelés, dilatáció



### Dilatációs habszivacs csík

Aljzat és fal csatlakozásához

Anyaga: újrahasznosított habosított környezetbarát ÖKO polietilén

Termékkód	Megnevezés	tek/cs	fm/cs
82-ODCS10*25	Dilatációs habszivacs csík - 10 mm x 10 cm x 25 fm	10	250
82-ODCS10/18*25	Dilatációs habszivacs csík - 10 mm x 18 cm x 25 fm	5	125
82-ODCS5*50	Dilatációs habszivacs csík - 5 mm x 10 cm x 50 fm	10	500

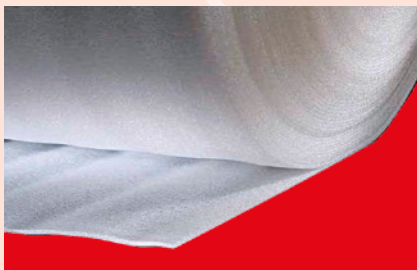

### Habszivacs hangszigetelő szőnyeg

Járófelületek alá úsztató réteggént

Anyaga: újrahasznosított habosított környezetbarát ÖKO polietilén

Termékkód	Megnevezés	m <sup>2</sup> /tek
82-OHSZ05	Habszivacs hangszigetelő szőnyeg - 5 mm - 1 x 50 m	50
82-OHSZ10	Habszivacs hangszigetelő szőnyeg - 10 mm - 1 x 25 m	25



### Habszivacs parkettaalátét

Anyaga: újrahasznosított habosított környezetbarát ÖKO polietilén

Termékkód	Megnevezés	m <sup>2</sup> /tek
82-OHSZ2UL50	Habszivacs parkettaalátét - kb. 2 mm - 1 x 50 m	50
82-OHSZ3UL50	Habszivacs parkettaalátét - kb. 3 mm - 1 x 50 m	50



### XPS parkettaalátét-lemez padlófűtéshez

Anyaga: extrudált polisztirol

Területsúly: 35 kg/m<sup>3</sup>

Termékkód	Megnevezés	db/cs	m <sup>2</sup> /cs	cs/krt	m <sup>2</sup> /krt
82-TMATT2	THERMO MATT perforált XPS parkettaalátét-lemez - 2 mm - 0,475 x 1,18 m	10	5,605	31	173,75

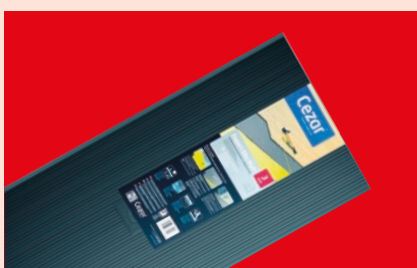

### Extrudált polisztirol parkettaalátét-lemez

Területsúly: 38 kg/m<sup>3</sup>

Termékkód	Megnevezés	m <sup>2</sup> /cs	db/cs	cs/krt	m <sup>2</sup> /krt
82-XPS3	Extrudált polisztirol XPS parkettaalátét-lemez - 3 mm - 1 x 0,5 m	5	10	19	95
82-XPS5	Extrudált polisztirol XPS parkettaalátét-lemez - 5 mm - 1 x 0,5 m	5	10	11	55

## Parkettaalátétek, -szegélyek

### 84. SLIM parkettaszegély-rendszer

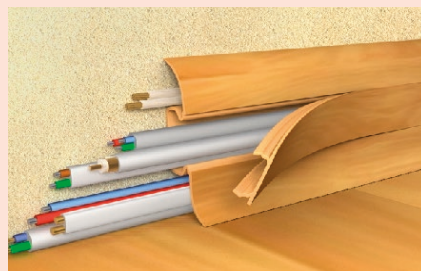

Termékkód	Megnevezés	db/dob
84-SL***PR	Parkettaszegély profil - 2,5 fm - SLIM***	40
84-SL***SB	Parkettaszegély belső sarokelem - SLIM***	10
84-SL***SK	Parkettaszegély külső sarokelem - SLIM***	10
84-SL***T	Parkettaszegély toldó - SLIM***	10
84-SL***VB	Parkettaszegély bal végzáró - SLIM***	10
84-SL***VJ	Parkettaszegély jobb végzáró - SLIM***	10

#### \*\*\* SLIM színek:



# Balo Bau



## 91\* PE fóliák



## Agrofólia

Termékkód	Megnevezés	m <sup>2</sup> /tek
911-AGF510	Agrofólia PE, UVS 1 év - 0,15 mm - 8,5 x 60 m	510
911-AGF720	Agrofólia PE, UVS 1 év - 0,15 mm - 12 x 60 m	720
911-EVA510	EVA antivírusos PE sátorfólia, UVS 3 év - 0,17 mm - 8,5 x 60 m	510
911-EVA720	EVA antivírusos PE sátorfólia, UVS 3 év - 0,17 mm - 12 x 60 m	720



## Ipari fólia

Termékkód	Megnevezés	m <sup>2</sup> /tek
911-IAF510	Ipari átlátszó fólia, primer PE - 0,12 mm - 8,5 x 60 m	510
911-IAF720UV	Ipari átlátszó fólia, primer PE, UV stabil - 0,12 mm - 12 x 60 m	720
911-IFF510	Ipari fekete fólia, újrahasznosított PE - 0,12 mm - 8,5 x 60 m	510



## Építési PE fólia

Termékkód	Megnevezés	m <sup>2</sup> /tek
911-BF100	Építési fólia, újrahasznosított PE - 0,09 mm - 4 x 25 m	100
911-BF102	Építési fólia, újrahasznosított PE - 0,1 mm - 4 x 25 m	100
911-BF150	Építési fólia, újrahasznosított PE - 0,15 mm - 4 x 25 m	100
911-BF200	Építési fólia, újrahasznosított PE - 0,2 mm - 4 x 25 m	100
911-BFP101	Átlátszó baufólia, primer PE - 0,09 mm - 4 x 25 m	100
911-PF100	Párafékező fólia, újrahasznosított PE - 0,05 mm - 4 x 25 m	100
911-PF50	Párafékező átlátszó fólia, primer PE - 0,03 mm - 1 x 50 m	50

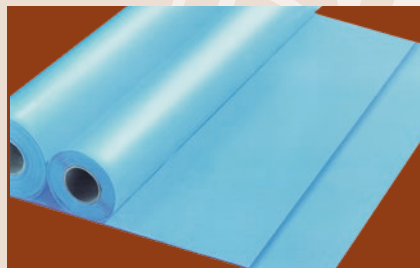

## Kék párazáró fólia

Kék színű LDPE fólia, tökéletes párazárásra  
 Vízpáraáteresztés / Sd / : > 100 m  
 Alkalmazható: - 40°C + 80°C között  
 Átfedés: min. 10 cm

Termékkód	Megnevezés	m <sup>2</sup> /tek
911-PZK150	Kék párazáró fólia - 0,15 mm - 4 x 25 m	100



## Párazáró fólia

Termékkód	Megnevezés	m <sup>2</sup> /tek
911-PZU200	Párazáró fólia, újrahasznosított PE - 0,2 mm - 4 x 25 m	100

# Fóliák

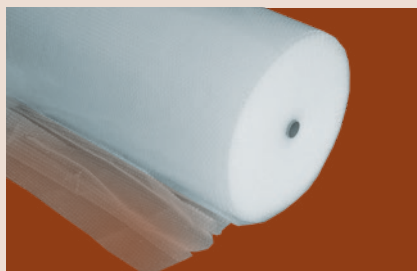

## Csomagoló fólia

Termékkód	Megnevezés	m <sup>2</sup> /tek	tek/krt
912-CSLF120	Csomagoló légpárnás fólia - 1,2 x 100 m	120	
912-CSSZF	Sztreccsfólia (zsugorfólia) - 0,023 mm x 50 cm		6

## Lapolt takarófólia

Termékkód	Megnevezés	m <sup>2</sup> /db	db/cs	m <sup>2</sup> /cs
912-FLEP20	Lapolt takarófólia-lepel, újrahasz. PE - piros 4 x 5 m	20	25	500
912-FLJA20	Lapolt járható EXTRA takarófólia, újrahasz. PE - lila 4 x 5 m	20	10	200
912-FLLE20	Lapolt létrázható SUPER EXTRA takarófólia, újrahasz. PE - 4 x 5 m	20	5	100

## Tekercses takarófólia

Termékkód	Megnevezés	m <sup>2</sup> /tek	tek/cs	m <sup>2</sup> /cs
912-FTJA20	Tekercses járható takarófólia, újrahasz. PE - 4 x 5 m	20	10	200
912-FTLE20	Tekercses létrázható takarófólia, újrahasz. PE - 4 x 5 m	20	5	100

## Szemeteszsák

Termékkód	Megnevezés	rol/cs	db/cs
912-SZEZS060	Rolnis szemeteszsák 60 liter - 600 x 700 x 0,02 mm - 10 db/rol	10	100
912-SZEZS110	Rolnis szemeteszsák 110 liter - 600 x 1000 x 0,02 mm - 10 db/rol	10	100
912-SZEZS135	Rolnis szemeteszsák 135 liter - 700 x 1100 x 0,03 mm - 10 db/rol	10	100
912-SZEZS160	Rolnis szemeteszsák 160 liter - 800 x 1200 x 0,03 mm - 10 db/rol	10	100

## PE zsák

Termékkód	Megnevezés	db/cs
912-ZS55*115	PE sittes zsák - 55 x 115 cm	25
912-ZS55*90	PE sittes zsák - 55 x 90 cm	25

## 92. Hőtükros termékek

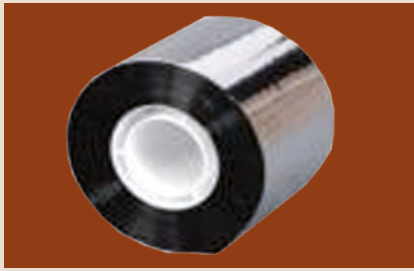

### Hőtükros öntapadó ragasztószalag

Metalizált fóliák javításához, végtelenítéséhez, áttörések, nyílások megoldására

Termékkód	Megnevezés	tek/krt	fm/krt
92-APP50	Hőtükros öntapadó PP aluszalag - 5 cm x 50 m	36	1 800
92-ASZ10	Papírhordozós öntapadó alumínium ragasztószalag - 10 cm x 45 m	12	540
92-ASZ5	Papírhordozós öntapadó alumínium ragasztószalag - 5 cm x 50 m	24	1 200

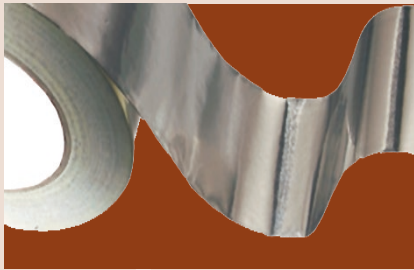

### Hőtükros légpárnás fólia

Metalizált légpárnás REFLEX fólia padlófűtéshez, csomagoláshoz

Termékkód	Megnevezés	m <sup>2</sup> /tek
92-MLP50	REFLEX hőtükros légpárnás fólia - 120 cm széles	50



### Hővisszaverő párazáró fólia

Metalizált hővisszaverő REFLEX fólia párazárásra

Termékkód	Megnevezés	m <sup>2</sup> /tek
92-MPZ50	REFLEX hőtükros párazáró fólia - 120 cm széles	50

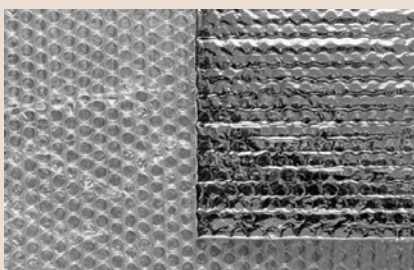

### Solflex fólia padlófűtéshez

Anyagvastagság: 3,5 mm  
Területsúly: 140 g/m<sup>2</sup> +/- 10%  
Rétegfelépítés: Poliészter - AL - PE - légbuborékos PE

Termékkód	Megnevezés	m <sup>2</sup> /tek
92-SPA50	SOLFLEX padlófűtés-alátét fólia - 120 cm széles	50



### Solflex tűzgátló fólia

600°C-ig hőálló tűzgátló fólia, alumíniumréteggel, mely önkioltó tulajdonsága következtében megakadályozza az égést  
Anyagvastagság: 2 mm +/- 0,15 mm  
Területsúly: 250 g/m<sup>2</sup> +/- 10%  
Rétegfelépítés: AL - Pyronflíz

Termékkód	Megnevezés	m <sup>2</sup> /tek	db/cs	m <sup>2</sup> /cs
92-STG0,44	SOLFLEX tűzgátló tűzhelyvédő lap - 55 x 80 cm - 0,44 m <sup>2</sup> /db		10	4,4
92-STG5,5	SOLFLEX tűzgátló fólia - 55 cm x 10 m	5,5		

# Kertészeti és barkácstermékek

## 95\* Kertészeti és barkácstermékek



### Poliészter tekercs alátét

Termékkód	Megnevezés	db/cs	db/krt
951-PHA	Poliészter hullámtekercs-alátét, távtartó	200	1 000

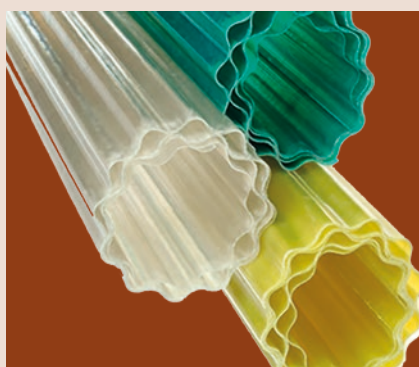

### Poliészter tekercs

Termékkód	Megnevezés	m <sup>2</sup> /tek	tek/raklap	m <sup>2</sup> /raklap
951-PHTN150*30	Poliészter hullámtekercs 76/18 - natúr - 1,5 x 30 m	45	9	405
951-PHTN150*5	Poliészter hullámtekercs 76/18 - natúr - 1,5 x 5 m	7,5	54	405
951-PHTN175*30	Poliészter hullámtekercs 76/18 - natúr - 1,75 x 30 m	52,5	9	472,5
951-PHTN175*5	Poliészter hullámtekercs 76/18 - natúr - 1,75 x 5 m	8,75	54	472,5
951-PHTN200*30	Poliészter hullámtekercs 76/18 - natúr - 2 x 30 m	60	9	540
951-PHTN200*5	Poliészter hullámtekercs 76/18 - natúr - 2 x 5 m	10	54	540
951-PHTS150*30	Poliészter hullámtekercs 76/18 - sárga - 1,5 x 30 m	45	9	405
951-PHTS150*5	Poliészter hullámtekercs 76/18 - sárga - 1,5 x 5 m	7,5	54	405
951-PHTS175*30	Poliészter hullámtekercs 76/18 - sárga - 1,75 x 30 m	52,5	9	472,5
951-PHTS175*5	Poliészter hullámtekercs 76/18 - sárga - 1,75 x 5 m	8,75	54	472,5
951-PHTS200*30	Poliészter hullámtekercs 76/18 - sárga - 2 x 30 m	60	9	540
951-PHTS200*5	Poliészter hullámtekercs 76/18 - sárga - 2 x 5 m	10	54	540
951-PHTZ150*30	Poliészter hullámtekercs 76/18 - zöld - 1,5 x 30 m	45	9	405
951-PHTZ150*5	Poliészter hullámtekercs 76/18 - zöld - 1,5 x 5 m	7,5	54	405
951-PHTZ175*30	Poliészter hullámtekercs 76/18 - zöld - 1,75 x 30 m	52,5	9	472,5
951-PHTZ175*5	Poliészter hullámtekercs 76/18 - zöld - 1,75 x 5 m	8,75	54	472,5
951-PHTZ200*30	Poliészter hullámtekercs 76/18 - zöld - 2 x 30 m	60	9	540
951-PHTZ200*5	Poliészter hullámtekercs 76/18 - zöld - 2 x 5 m	10	54	540



### Agroszövet

Vízáteresztő, hosszú élettartamú, UV álló PP szőtt szövet  
Hossz- és keresztirányban beleszótt színes szálak a szövetet szabályos négyzetekre osztják

Termékkód	Megnevezés	m <sup>2</sup> /tek
952-AGROSZ105	Agroszövet szőtt PP geotextília - 100 g/m <sup>2</sup> - 1,05 x 100 m	105
952-AGROSZ210	Agroszövet szőtt PP geotextília - 100 g/m <sup>2</sup> - 2,1 x 100 m	210

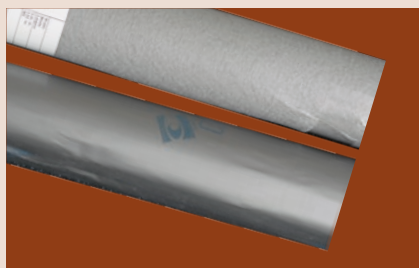

### Hobby geotextília

Termékkód	Megnevezés	m <sup>2</sup> /tek
751-HF10/1*10	F10 Hobby geotextília - kb.100 g/m <sup>2</sup> - 1 x 10 m	10



## Falikút

Termékkód	Megnevezés
952-FK50	Műanyag falikút szett, fehér színű - 515 x 340 mm

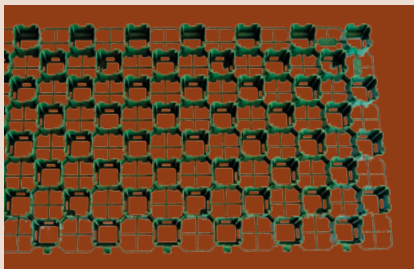

## Gyeprács

Termékkód	Megnevezés	m <sup>2</sup> /db
952-GRP84	Gyeprács HDPE - 4 x 40 x 79 cm - zöld	0,316



## Ágyásszegély

Termékkód	Megnevezés	fm/tek
952-PVCSZ7*150	PROFI PVC tó/ágyásszegély - 7 mm x 150 mm x 25 fm	25



## Locsolótömlő

Termékkód	Megnevezés	fm/tek
952-PVCST1/2	Csavarodásmentes PVC locsolótömlő - 1/2" - sárga	25
952-PVCST3/4	Csavarodásmentes PVC locsolótömlő - 3/4" - sárga	25
952-PVCST1	Csavarodásmentes PVC locsolótömlő - 1" - sárga	25
952-PVST1/2	Standard szövetes PVC locsolótömlő - 1/2" - zöld	25
952-PVST3/4	Standard szövetes PVC locsolótömlő - 3/4" - zöld	25
952-PVST1	Standard szövetes PVC locsolótömlő - 1" - zöld	25



## Egyéb termékek

### 96. Egyéb termékek

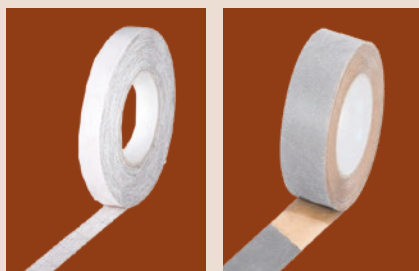

#### Ragasztószalag

Termékkód	Megnevezés	tek/krt	fm/krt
96-DUO20	Kétoldalú géllálagú extraerős ragasztószalag - 20 mm x 25 m	14	350
96-DUO50	Kétoldalú extraerős ragasztószalag - 50 mm x 25 m	24	600
96-HOSZ25	Szürke szöveterősítéses ragasztószalag - 50 mm x 25 m	18	450
96-HOSZ50	Szürke szöveterősítéses ragasztószalag - 50 mm x 50 m	24	1200
96-SZEK50	Szöveterősítéses kétoldalú ragasztószalag - 50 mm x 25 m	24	600
96-TBAND	Öntapadó páraáteresztő javítószalag - 50 mm x 25 m	12	300



#### Hajlaterősítő szalag

Termékkód	Megnevezés	fm/tek
96-HEVSZ	Hajlaterősítő vízszigetelő szalag - 12 cm x 50 m	50



#### Műanyag távtartó vasbetonszereléshez

Termékkód	Megnevezés	db/cs
96-TB20	Távtartó bak, vízszintes szereléshez - 20 mm	1 000
96-TB30	Távtartó bak, vízszintes szereléshez - 30 mm	1 000
96-TB40	Távtartó bak, vízszintes szereléshez - 40 mm	500

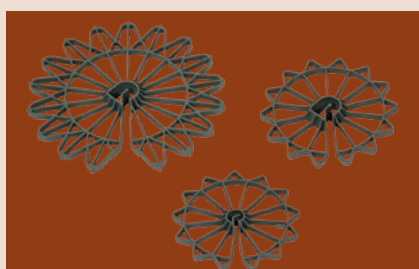

Termékkód	Megnevezés	db/cs
96-TK20	Távtartó korong, függőleges szereléshez - 20 mm	500
96-TK30	Távtartó korong, függőleges szereléshez - 30 mm	500
96-TK40	Távtartó korong, függőleges szereléshez - 40 mm	500

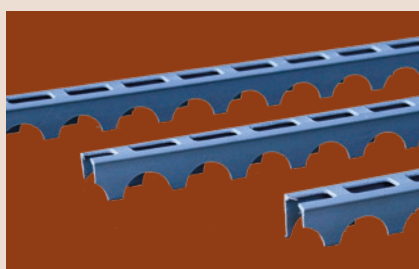

Termékkód	Megnevezés	fm/cs	db/cs
96-TL20	Távtartó lécz, perforált - 20 mm x 2 m	100	50
96-TL30	Távtartó lécz, perforált - 30 mm x 2 m	100	50
96-TL40	Távtartó lécz, perforált - 40 mm x 2 m	60	30